

---

# Total Heat Exchanger HRV (Heat Reclaim Ventilation) -with DX Coil-

---

**MODELS****(Ceiling mounted duct type)****With DX coil & Humidifier****VKM50GAMV1  
VKM80GAMV1  
VKM100GAMV1****With DX coil****VKM50GAV1  
VKM80GAV1  
VKM100GAV1**

English

Deutsch

Français

Español

Italiano

Ελληνικά

Nederlands

Portugues

Русский

# HRV

## HRV; Heat Reclaim Ventilation

- Thank you for purchasing this Daikin total heat exchanger. Carefully read this operation manual before using the total heat exchanger. It will tell you how to use the unit properly and help you if any trouble occurs. This manual explains about the indoor unit only. Use it along with the operation manual for the outdoor unit. After reading the manual, file it away for future reference.
- This unit is an option type for the VRVII system air conditioner. It should normally be used in combination with the M-type VRVII system indoor air conditioner. (RXYQ, REYQ, RXQ)  
It is also possible to use this unit as an independent system.
- This unit cannot control room temperature. If this is needed, do not install the HRV unit alone, but rather install another indoor unit.
- Use the remote controller of the VRVII-system indoor air conditioner to control the unit.

## HRV; Wärmerückgewinnungslüftung

- Danke, dass Sie sich für den Wärmetauscher von Daikin entschieden haben. Lesen Sie diese Bedienungsanleitung sorgfältig, ehe Sie den Wärmetauscher in Betrieb nehmen. Hier erfahren Sie, wie Sie das Gerät korrekt betreiben. In diesem Handbuch wird nur die Installation der Inneneinheit beschrieben. Bewahren Sie die Anweisung gut auf, wenn Sie sie durchgelesen haben, damit Sie auch später noch darin nachschlagen können.
- Das Gerät ist eine Option für das VRVII-Klimagerät. Normalerweise wird es in Kombination mit dem Model M der VRVII-Inneneinheit verwendet. (RXYQ, REYQ, RXQ)  
Zusätzlich kann das Gerät als eigenständiges System verwendet werden.
- Dieses Gerät kann nicht zur Regulierung der Raumtemperatur verwendet werden. Ist dies gewünscht, installieren Sie nicht nur die HRV sondern eine zusätzliche Raumeinheit.
- Das Gerät wird über die Fernbedienung der VRVII-Inneneinheit gesteuert.

## HRV; Ventilation avec récupération de chaleur

- Nous vous remercions pour avoir choisi cet échangeur de chaleur à enthalpie totale Daikin. Lisez attentivement ce manuel d'utilisation avant d'utiliser l'échangeur de chaleur à enthalpie totale. Il vous enseignera à utiliser correctement l'unité et vous aidera en cas de panne. Ce manuel traite uniquement de l'unité intérieure. Utilisez-le avec le manuel d'utilisation de l'unité extérieure. Après avoir lu le manuel, rangez-le en vue d'une utilisation ultérieure.
- Cette unité est en option pour le climatiseur du système VRVII. Elle doit normalement être utilisée en association avec le climatiseur intérieur du système VRVII de type M. (RXYQ, REYQ, RXQ)  
Cette unité peut également être utilisée en tant que système indépendant.
- Cette unité ne peut commander la température ambiante. Si cette fonction est nécessaire, n'installez pas l'unité HRV seule, mais installez plutôt une autre unité intérieure.
- Utilisez la télécommande du climatiseur intérieur du système VRVII pour commander l'unité.

## HRV; Ventilación con recuperación de calor

- Muchas gracias por haber adquirido este intercambiador de calor total Daikin. Lea atentamente este manual de uso antes de utilizar la unidad. El manual explica cómo usar la unidad correctamente y lo ayuda en caso de que surjan problemas. Este manual trata sobre la unidad interior solamente. Utilícelo conjuntamente con el manual de uso de la unidad exterior. Después de leerlo, guárdelo para referencia futura.
- Esta unidad es un equipamiento opcional para el sistema de climatización VRVII. Normalmente debería utilizarse en combinación con un sistema de climatización interior VRVII de tipo M (RXYQ, REYQ, RXQ).  
También es posible utilizar esta unidad a modo de sistema independiente.
- Esta unidad no puede controlar la temperatura ambiente. Si es necesario controlarla, no instale la unidad HRV sola, instale también otra unidad interior.
- Utilice el mando a distancia del sistema de climatización interior VRVII para controlar esta unidad.

## HRV; Ventilazione per recupero del calore

- Grazie di aver acquistato questo scambiatore di calore totale Daikin. Prima di usare lo scambiatore di calore totale, leggere con attenzione questo manuale d'istruzioni. Esso insegna il modo corretto di utilizzare l'unità e fornisce consigli, nel caso si verificano dei problemi. Il manuale si riferisce solo all'unità interna. Usarlo insieme al manuale di istruzioni dell'unità esterna. Dopo aver letto il manuale, conservarlo per riferimenti futuri.
- Questa unità è un tipo opzionale di condizionatore d'aria a sistema VRVII. Normalmente deve essere usato insieme al condizionatore d'aria per interni, sistema VRVII di tipo M. (RXYQ, REYQ, RXQ)  
È anche possibile utilizzare questa unità come sistema indipendente.
- L'unità non può controllare la temperatura del locale. Se ciò è necessario, non installare l'unità HRV da sola, ma invece installare un'altra unità interna.
- Per controllare l'unità, utilizzare il telecomando del condizionatore d'aria interno a sistema VRVII.

## HRV; Αερισμός με ανάκτηση θερμότητας

- Ευχαριστούμε για την αγορά σας αυτού του εναλλάκτη συνολικής θερμότητας Daikin. Διαβάστε προσεκτικά αυτό το εγχειρίδιο λειτουργίας πριν χρησιμοποιήσετε τον εναλλάκτη συνολικής θερμότητας. Θα σας πουν πώς θα χρησιμοποιήσετε σωστά τη μονάδα και θα σας βοηθήσουν αν εμφανιστούν προβλήματα. Το παρόν εγχειρίδιο δίνει εξηγήσεις μόνο για την εσωτερική μονάδα. Χρησιμοποιήστε το μαζί με το εγχειρίδιο λειτουργίας της εξωτερικής μονάδας. Αφού διαβάσετε τις οδηγίες, βάλτε τις στο αρχείο σας για μελλοντική αναφορά.
- Αυτή η μονάδα είναι εναλλακτικός τύπος για το σύστημα κλιματισμού VRVII. Κανονικά θα πρέπει να χρησιμοποιείται σε συνδυασμό με τον τύπο M-VRVII του συστήματος κλιματισμού εσωτερικής μονάδας. (RXYQ, REYQ, RXQ)  
Υπάρχει επίσης η δυνατότητα να χρησιμοποιήσετε αυτή τη μονάδα ως ανεξάρτητο σύστημα.
- Η μονάδα αυτή δεν ελέγχει τη θερμοκρασία του χώρου. Αν αυτό χρειάζεται, μην εγκαταστήσετε τη μονάδα HRV μόνη της, αλλά μαζί με μια άλλη εσωτερική μονάδα.
- Χρησιμοποιήστε το τηλεχειριστήριο του συστήματος κλιματισμού εσωτερικής μονάδας VRVII για έλεγχο της μονάδας.

## HRV; Hergebruik van warmte

- Hartelijk dank voor uw keuze voor een warmtewisselaar van Daikin. Lees eerst deze bedieningshandleiding aandachtig door voordat u de warmtewisselaar gaat gebruiken. In de gebruiksaanwijzing kunt u lezen hoe u het apparaat op de juiste manier gebruikt en wat u kunt doen bij storingen. Deze handleiding bevat alleen informatie over de binneneenheid. Gebruik deze handleiding samen met die van de buitenunit. Bewaar deze gebruiksaanwijzing nadat u deze heeft gelezen.
- Dit apparaat is een optioneel model voor de airconditioners in een VRVII-systeem. Het wordt gewoonlijk gebruikt in combinatie met een binneneenheid van het type M in een VRVII-systeem. (RXYQ, REYQ, RXQ)  
Het is ook mogelijk om dit apparaat als onafhankelijk systeem te gebruiken.
- Dit apparaat kan niet worden gebruikt om de temperatuur in een ruimte te regelen. Installeer, als dit gewenst is, geen afzonderlijke HRV-unit maar een andere binneneenheid.
- Gebruik de afstandsbediening de binneneenheid van het VRVII-systeem om het apparaat te bedienen.

## HRV; Ventilação de Recuperação Térmica

- Agradecemos a aquisição deste permutador térmico total da Daikin. Antes de utilizar o permutador térmico total, leia atentamente o presente manual. Nele obterá informações sobre o modo de utilizar corretamente o aparelho e ajuda na eventualidade de ocorrência de problemas. Este manual fornece explicações exclusivamente sobre a unidade interior. Utilize-o em conjunto com o manual de funcionamento da unidade exterior. Depois de ler o manual, guarde-o para consultas futuras.
- Esta unidade é uma opção para o aparelho de ar condicionado do sistema VRVII. Normalmente, deve ser utilizado em conjunto com o aparelho de ar condicionado interior do sistema VRVII do tipo M. (RXYQ, REYQ, RXQ)  
É também possível utilizar esta unidade como sistema independente.
- Esta unidade não controla a temperatura do compartimento. Se isso for necessário, não instale só a unidade HRV, em vez disso, instale outra unidade interior.
- Utilize o controlador remoto do aparelho de ar condicionado interior do sistema VRVII para controlar a unidade.

## HRV; Вентиляция с регенерацией тепла

- Благодарим вас за покупку данного энтальпийного теплообменника Daikin. До начала работы с энтальпийным теплообменником внимательно изучите данное руководство по эксплуатации. В нем излагаются правила надлежащего пользования устройством и приводятся рекомендации пользователю по поиску и устранению неисправностей. В данном руководстве рассматривается только комнатный блок. Используйте его вместе с руководством для наружного блока. После изучения руководства сохраните его для обращений в будущем.
- Данный блок является дополнительным для кондиционера системы VRVII. Обычно он должен использоваться в сочетании с комнатным кондиционером системы VRVII типа M. (RXYQ, REYQ, RXQ)  
Данный блок также можно использовать в качестве независимой системы.
- Данный блок не может контролировать температуру в помещении. Если это необходимо, не устанавливайте блок HRV отдельно; установите еще один комнатный блок.
- Используйте пульт дистанционного управления комнатным кондиционером системы VRVII для управления данным блоком.

**MODELS**

**VKM50GAMV1  
VKM50GAV1**

**VKM80GAMV1  
VKM80GAV1**

**VKM100GAMV1  
VKM100GAV1**

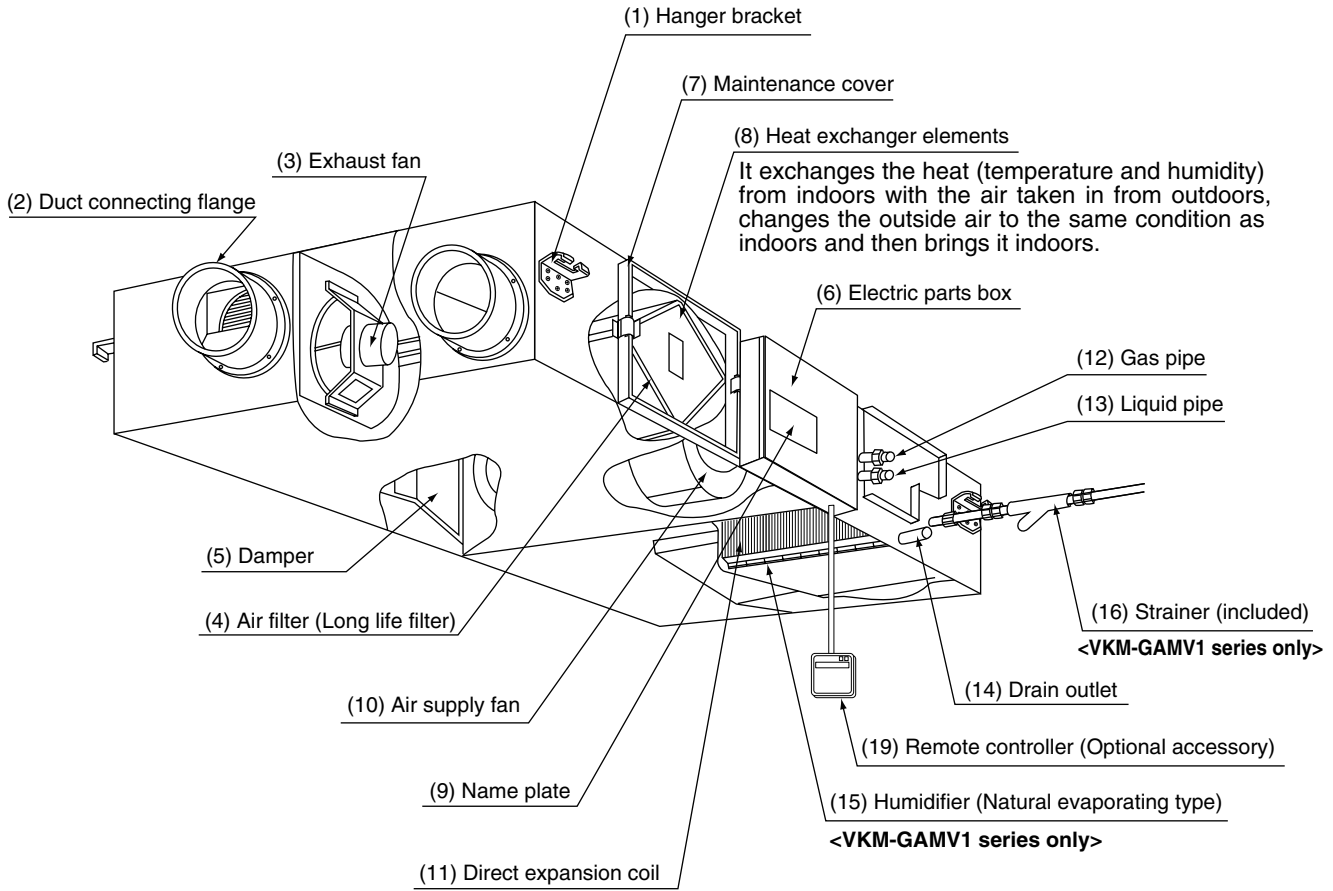

**Important**

Sometimes when first using the unit, the smell of the heat exchanging element may be noticeable, but it is not harmful. The smell will gradually go away as the unit is used.

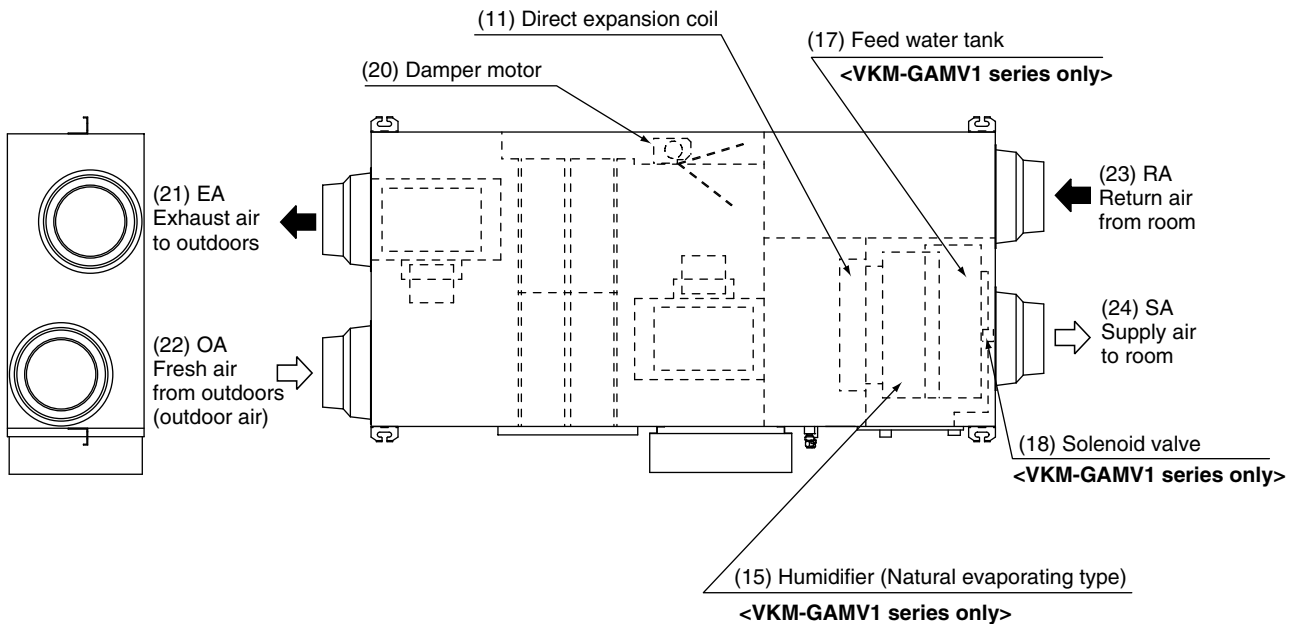

- Combined operation system with VRV systems

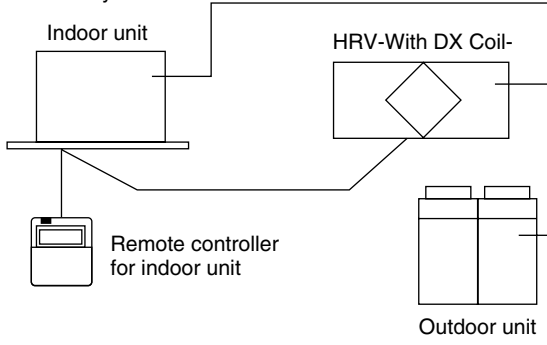

- Independent system

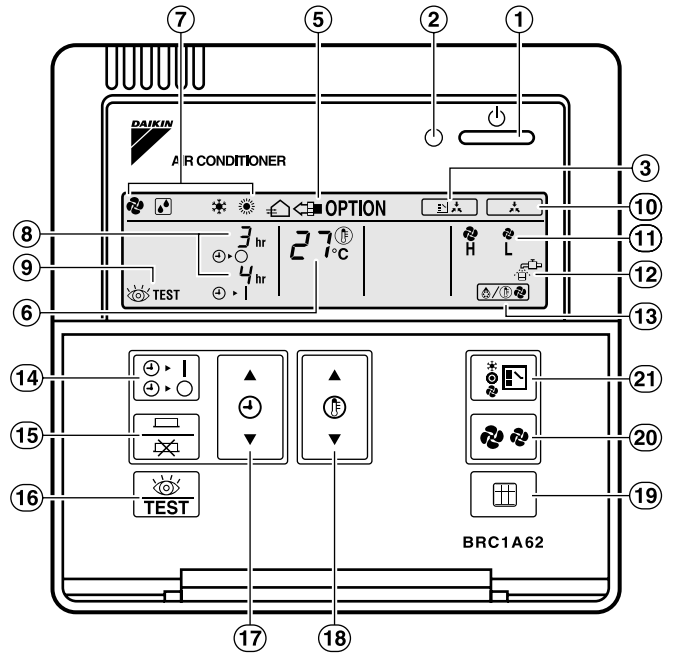
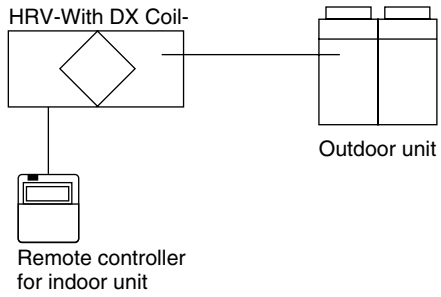

Remote controller for VRV BRC1A62

2

3

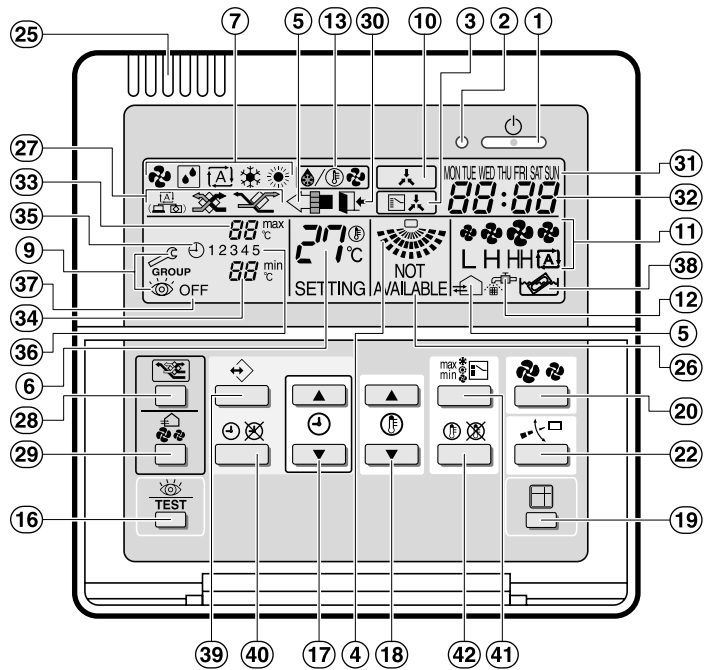
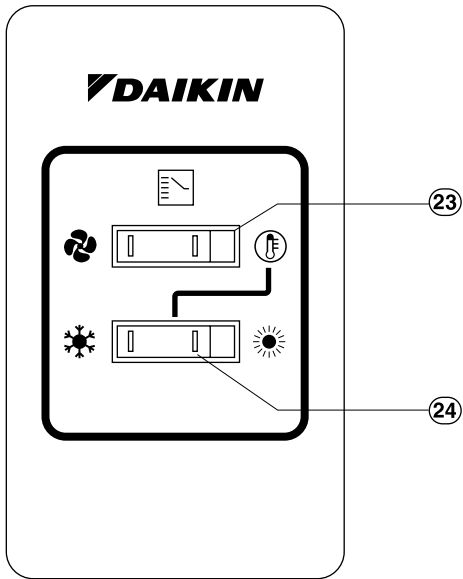

Remote controller for VKM BRC1D527 (EU only)

4

3

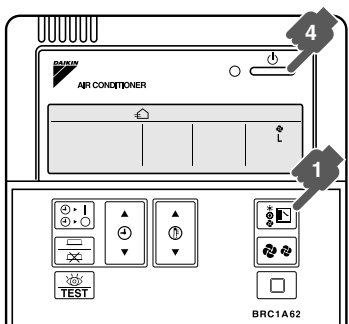

Remote controller for VRV BRC1A62

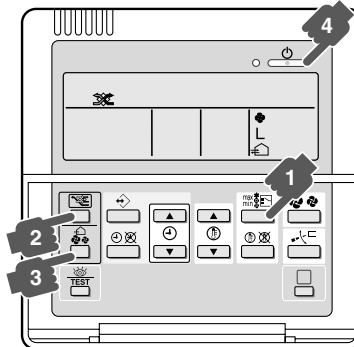

Remote controller for VKM BRC1D527 (EU only)

5

5

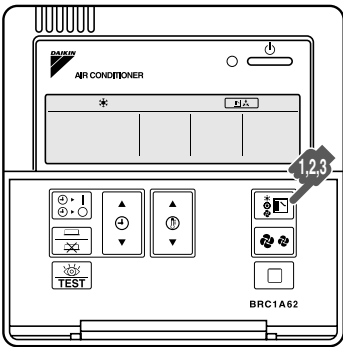

Remote controller for VRV BRC1A62

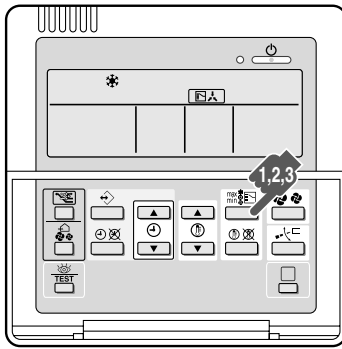

Remote controller for VKM BRC1D527 (EU only)

6

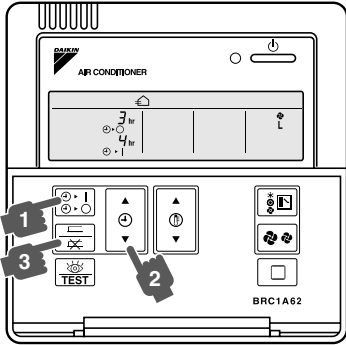

Remote controller for VRV BRC1A62

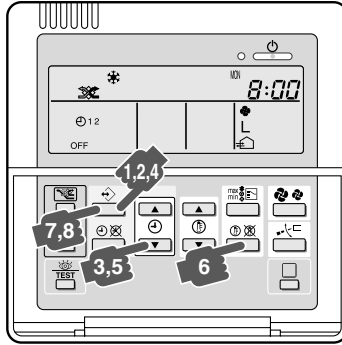

Remote controller for VKM BRC1D527 (EU only)

7

7

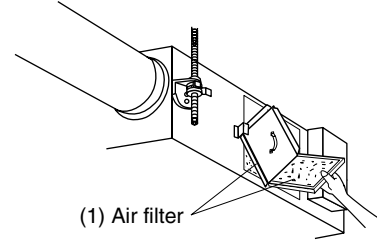
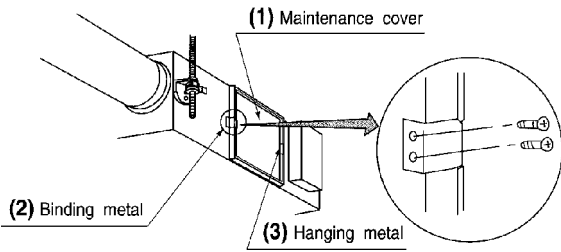

8-1

8-2

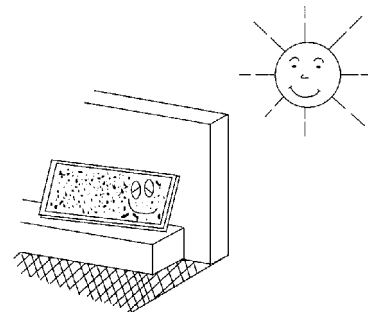

9

10

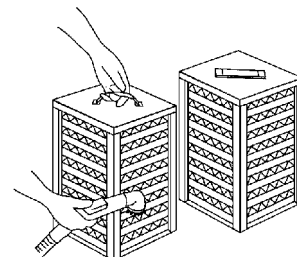
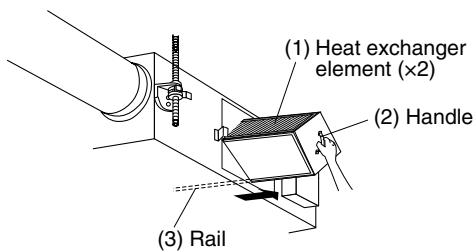

11

12

## СОДЕРЖАНИЕ

РИСУНКИ .....	[1][2][3]
1 МЕРЫ ПО ОБЕСПЕЧЕНИЮ БЕЗОПАСНОСТИ.....	1
2 ПОДГОТОВКА К РАБОТЕ .....	4
3 ПРОЦЕДУРА ЭКСПЛУАТАЦИИ .....	8
4 ТЕХНИЧЕСКОЕ ОБСЛУЖИВАНИЕ (относится только к квалифицированному обслуживающему персоналу) .....	14
5 ПОИСК НЕИСПРАВНОСТЕЙ .....	16

## Важная информация об используемом хладагенте

Данное изделие содержит имеющиеся парниковый эффект фторированные газы, на которые распространяется действие Киотского протокола.

Марка хладагента: R410A

Величина ПГП<sup>(1)</sup>: 1975

<sup>(1)</sup> ПГП = потенциал глобального потепления

В соответствии с общеевропейским или местным законодательством может быть необходима периодическая проверка на наличие утечек хладагента. За более подробной информацией обращайтесь к своему местному дилеру.

## 1 МЕРЫ ПО ОБЕСПЕЧЕНИЮ БЕЗОПАСНОСТИ

Внимательно прочтите приводимые ниже предостережения и следуйте им при пользовании Вашим оборудованием.

Данный блок поставляется как “устройство, недоступное для широкого круга лиц”.

Имеется два вида предостережений и рекомендаций по обеспечению безопасности, как указано ниже:

**⚠ ПРЕДУПРЕЖДЕНИЕ**.. Нарушение правил обращения может привести к таким серьезным последствиям, как тяжелые травмы или летальный исход.

**⚠ ПРЕДОСТЕРЕЖЕНИЕ**.. Нарушение правил обращения может привести к травме или повреждению. При определенных обстоятельствах возможны также серьезные последствия.

### ПРИМЕЧАНИЕ

- Приводимые здесь инструкции призваны обеспечить надлежащее пользование оборудованием. Внимательно следите за соблюдением приводимых здесь важных мер по обеспечению безопасности. **Храните эти инструкции с предупреждениями поблизости с тем, чтобы можно было обратиться к ним при первой же необходимости.** Кроме того, при передаче данного оборудования новому пользователю обязательно вручите новому пользователю данное руководство пользователя.

### ⚠ ПРЕДУПРЕЖДЕНИЕ (при эксплуатации)

- **Если в работе блока наблюдаются ненормальные условия (запах гари и т.д.), отключите питание и свяжитесь со своим дилером.**  
Продолжение работы в этих условиях чревато возможностью отказа устройства, поражения электрическим током и пожара.
- **Длительное нахождение под воздействием воздушного потока может неблагоприятно сказаться на Вашем здоровье.**
- **Не допускается работать с блоком влажными руками.** Возможно поражение электрическим током.
- **При утечке воспламеняемого газа откройте окна и провентилируйте помещение.**  
Недостаточная вентиляция может привести к взрыву из-за искр в электрическом соединении при включении или выключении блока.
- **Не промывайте блок HRV водой.**  
Это может привести к поражению электрическим током или пожару. (Не относится к воздушным фильтрам и т.д.)
- **Перед очисткой или проверкой блока обязательно остановите блок и отключите электропитание.**  
Поскольку вентилятор вращается с высокой скоростью, это может привести к травме.
- **Ни в коем случае не проверяйте и не обслуживайте блок самостоятельно.**  
Обращайтесь за выполнением данной работы к квалифицированному обслуживающему персоналу. (Квалифицированный обслуживающий персонал)
- **При утечке хладагента следите за тем, чтобы источники пламени находились подальше.**  
Хладагент в кондиционере безопасен, и обычно его утечки не наблюдается. Если хладагент вытекает в помещении, его контакт с пламенем горелки, нагревателем или плитой может привести к образованию вредного газа. Погасите пламя всех устройств горения (таких, как кухонные плиты, нагреватели и т.д.), провентилируйте помещение и свяжитесь со своим дилером. Не пользуйтесь кондиционером до тех пор, пока специалист по сервисному обслуживанию не подтвердит завершение ремонта той части, из которой вытекает хладагент.
- **Проконсультируйтесь с дилером в случае, если кондиционер погружался под воду вследствие стихийных бедствий, например наводнения или тайфуна.**  
Не включайте кондиционер в этом случае, иначе в результате неправильного срабатывания возможно поражение электрическим током или пожар.

### ⚠ ПРЕДОСТЕРЕЖЕНИЕ (при эксплуатации)

- **Не пользуйтесь блоком HRV для других целей.**  
Во избежание снижения качества не используйте кондиционер для охлаждения прецизионных приборов, продуктов питания, растений, животных или произведений искусства.

- **Не используйте устройства горения непосредственно на пути движения воздуха из блока.**  
В устройствах горения может наблюдаться неполное сгорание.
- **Не допускайте прямого воздействия воздушного потока на малолетних детей, животных или растения.**  
Это может привести к неблагоприятному воздействию на малолетних детей, животных и растения.
- **Никогда не ставьте емкость с огнеопасным аэрозолем вблизи блока HRV или впускной или выпускной решетки и не распыляйте его.**  
Эти действия могут привести к пожару.
- **Если блок не используется в течение длительного времени, отключайте электропитание.**  
В противном случае, блок может нагреться или воспламениться из-за накопления пыли.
- **Не блокируйте впускную или выпускную решетку.**  
Если вентилятор не нагнетает воздух по всему помещению, это может привести к недостатку кислорода, причиной которого может стать ухудшение здоровья или длительные проблемы со здоровьем.
- **При очистке надевайте перчатки.**  
Чистка без перчаток может привести к травмам.
- **Нельзя работать с пультом дистанционного управления влажными руками.**  
Это может привести к поражению электрическим током.
- **Ни в коем случае не прикасайтесь к внутренним деталям кондиционера.**  
Может произойти поражение электрическим током или неисправность оборудования. По вопросам проверки и регулировки внутренних деталей обращайтесь к своему дилеру.
- **Не размещайте предметы в непосредственной близости от наружного блока и не позволяйте листьям и другому мусору скапливаться вокруг блока.**  
Листья являются рассадником мелких животных, которые могут проникнуть в блок. Оказавшись в блоке, такие животные могут вызвать сбой в его работе, задымление или возгорание при вступлении в контакт с электрическими деталями.
- **Смотрите под ноги во время чистки или осмотра фильтра.**  
При работе на высоте требуется предельная внимательность.  
Если подмостки неустойчивы, Вы можете упасть ли опрокинуться вниз головой, что приведет к травме.

 **ПРЕДУПРЕЖДЕНИЕ** (при установке)

- **Не пытайтесь устанавливать блок самостоятельно.**  
Попросите своего дилера установить блок.  
Самостоятельно выполненная неполная установка может привести к утечке воды, вызвать электрический удар и явиться причиной пожара.
- **Установку следует выполнять в соответствии с руководством по монтажу.**  
Неправильная установка может привести к утечке, поражению электрическим током или пожару.  
Опрокидывание блока может привести к травмам.

- **Не устанавливайте блок в местах, где температура в районах около блока или впускной или выпускной решетки может упасть ниже точки замерзания.**  
<Только серия VKM-GAMV1>  
Вода в водопроводных трубах, увлажняющем элементе, электромагнитных клапанах и других деталях может замерзнуть, что приведет к поломке и утечкам.
- **Следите за тем, чтобы выпускной воздух не попадал в наружное впускное отверстие.**  
Это может привести к загрязнению интерьера помещения и проблемам со здоровьем.
- **Расположите наружное впускное отверстие таким образом, чтобы в него не попадал выпускной воздух, содержащий воздух горения и т.д.**  
Неправильная установка может привести к недостатку кислорода в воздухе и серьезным несчастным случаям.
- **Выполнение любых работ по электрическому монтажу следует доверять только электрику с соответствующим допуском.**  
Для выполнения проводки обратитесь к своему дилеру. Никогда не осуществляйте это самостоятельно.
- **Убедитесь, что для данного блока предусмотрен отдельный контур питания, и что все электрические работы выполняются квалифицированным персоналом с соблюдением местных законов и нормативных актов.**  
Недостаточная мощность контура или неправильная работа могут привести к поражению электрическим током и пожарам.
- **Проверьте наличие заземления.**  
**Не заземляйте блок присоединением к трубе коммунальной службы, к разряднику или к телефонному заземлению.**  
Несоответствующее заземление может привести к поражению электрическим током или пожару.  
Сильные всплески токов от молнии или от других источников могут вызывать повреждения кондиционера.
- **Устанавливайте блок на достаточно прочном фундаменте, который выдержит вес блока.**  
Недостаточно прочный фундамент может явиться причиной падения блока и нанесения травм.
- **Подключите пульт дистанционного управления к соответствующей модели.**  
Это может привести к поражению электрическим током или пожару.
- **Не подключайте дополнительные электрические провода.**  
Это может привести к пожару.
- **В отношении утечки хладагента проконсультируйтесь со своим дилером.**  
При установке блока HRV в небольшом помещении необходимо предпринять соответствующие меры, чтобы предотвратить превышение предельной концентрации хладагента, даже в случае его утечки. Если при утечке хладагента превышает предельно допустимый уровень концентрации, возможны несчастные случаи в связи с кислородной недостаточностью. Если при утечке хладагента превышает предельно допустимый уровень концентрации, возможны несчастные случаи в связи с кислородной недостаточностью.

- **Не устанавливайте блок HRV в тех местах, где может произойти утечка воспламеняемого газа.** Утечка и накопление газа вблизи блока могут привести к пожару.
- **Проконтролируйте установку выключателя тока утечки заземления.** Отсутствие прерывателя утечки на землю может явиться причиной поражения электрическим током или пожара.

—  **ПРЕДОСТЕРЕЖЕНИЕ** (при установке) —

- **Не пользуйтесь блоком HRV или решеткой всасывания/выпуска воздуха в местах, указанных ниже.**
  - а. В местах, подверженных воздействию высокой температуры или открытого пламени.**  
Избегайте мест, в которых температура около блока HRV и решетки всасывания/выпуска воздуха превышает 40°C. Если эксплуатировать блок при высокой температуре, может произойти деформация воздушного фильтра и теплообменного элемента, либо перегорание двигателя.
  - б. В таких местах, как кухня, или в других местах с наличием паров масла.**  
Это может привести к пожару.
  - в. В местах механического и химического производства, где выходит газ с содержанием ядовитых веществ или коррозионных компонентов таких веществ, как кислота, щелочь, органические растворители и краски. В местах с возможностью утечки воспламеняемого газа.**  
Это может привести к отравлению газом или пожару.
  - д. В местах с повышенной влажностью, например, в ванной.**  
Возможно возникновение электрической утечки, поражение электрическим током и другие аварии.
  - е. В местах с температурой ниже точки замерзания. <Только серия VKM-GAMV1>**  
Эксплуатация блока при температуре ниже 0°C может привести к замерзанию дренажного поддона, трубопроводов подачи и выпуска, увлажняющего элемента, соленоидных клапанов и других деталей, результатом чего могут быть несчастные случаи.
  - ф. Вблизи оборудования, излучающего электромагнитные волны.**  
Электромагнитные волны могут нарушить работу системы управления и привести к отказу оборудования.
  - г. В местах с высокой концентрацией углеродной сажи.**  
Углеродная сажа осаждается на воздушном фильтре и теплообменном элементе, приводя их в негодность.
- **Предприняты ли меры защиты от снегопада?**  
За подробностями обратитесь к своему дилеру.
- **Убедитесь, что температура и влажность в месте установки находятся в пределах эксплуатационного диапазона и не превышают максимальных значений.**  
Не устанавливайте блок в холодном складе или других местах с низкими температурами или около подогреваемых бассейнов. Это может привести к поражению электрическим током и пожару.
- **Установите два наружных трубопровода с уклоном вниз для предотвращения попадания в блок дождевой воды.**  
Если этого не сделать надлежащим образом, в здание может попасть вода, которая испортит мебель и приведет к поражению электрическим током и пожару.

- **Заизолируйте два наружных трубопровода для предотвращения образования росы (и внутренний трубопровод, при необходимости).** Если этого не сделать надлежащим образом, в здание может попасть вода, которая испортит мебель и т.д.
- **Нанесите электрическую изоляцию между трубопроводом и стеной при использовании металлических трубопроводов для прокладки металлических или проводных планок или металлических пластин в деревянные здания.** Это может привести к поражению электрическим током и пожару.
- **Подсоедините дренажный шланг для обеспечения равномерного дренажа.**  
Неполный дренаж может привести к пропитыванию влагой здания, мебели и т.п.
- **Не допускайте установку контроллера в месте, куда попадают водяные брызги.**  
Попадание воды внутрь контроллера может привести к электрической утечке или повреждению внутренних электронных компонентов.

—  **ПРЕДУПРЕЖДЕНИЕ** (При перемещении и повторном монтаже / ремонте) —

- **Не вносите в блок изменения.**  
Это может привести к поражению электрическим током или пожару.
- **Попросите своего дилера переместить и переставить блок.**  
Неполная установка может привести к утечке воды, вызвать электрический удар и явиться причиной пожара.
- **Не разбирайте и не ремонтируйте блок самостоятельно.**  
Это может привести к поражению электрическим током или пожару.  
Свяжитесь со своим дилером для выполнения такой работы.
- **При перемещении блока не наклоняйте его.**  
Вода внутри блока может капать или вытечь на мебель и т.д.
- **Не перемещайте и не пытайтесь переставить пульт дистанционного управления самостоятельно.**  
Неправильная установка может привести к поражению электрическим током и пожару.  
Свяжитесь со своим дилером для выполнения такой работы.

**(КОНТРОЛЬНЫЙ ПЕРЕЧЕНЬ ЗА ИСКЛЮЧЕНИЕМ ПРЕДУПРЕЖДЕНИЙ ПО ТЕХНИКЕ БЕЗОПАСНОСТИ)**

Необходимо проверить указанные ниже пункты и проконсультироваться с дилером при возникновении сомнений, или если вы не можете проверить их самостоятельно.

**■ КОНТРОЛЬНЫЙ ПЕРЕЧЕНЬ, ОТНОСЯЩИЙСЯ К ВЫБОРУ МЕСТА МОНТАЖА**

- **Установлен ли наружный блок в хорошо проветриваемом месте без препятствий поблизости?**
- **Не эксплуатируйте блок в местах, описанных ниже.**
  - а. Места с наличием в атмосфере минерального масла, такого, как смазочно-охлаждающая жидкость.
  - б. Места с наличием соли в воздухе, такие, как прибрежные районы.



- c. Места с наличием в воздухе паров серной кислоты, такие, как горячие источники.
- d. Места с колебанием напряжения, такие, как завод.
- e. В автомобилях или морских судах.
- f. Места с содержанием в атмосфере пара или разбрызганного масла, такие, как кухня.
- g. Места, в которых механическое оборудование создает электромагнитные волны.
- h. Места с высоким содержанием кислотного или щелочного пара.

- **Были ли предприняты какие-либо действия по защите от снега?**  
За подробностями обратитесь к своему дилеру Daikin.

### ■ КОНТРОЛЬНЫЙ ПЕРЕЧЕНЬ, ОТНОСЯЩИЙСЯ К РАБОТАМ С ЭЛЕКТРИЧЕСКОЙ ПРОВОДКОЙ

- **Выполнение любых работ по электрическому монтажу следует доверять только электрику с соответствующим допуском.**  
Не выполняйте работу самостоятельно. Свяжитесь со своим дилером.

- **Электрический монтаж проводки следует осуществлять с соблюдением местных стандартов.**

- **Относится ли данная цепь к данному кондиционеру?**

### ■ КОНТРОЛЬНЫЙ ПЕРЕЧЕНЬ, ОТНОСЯЩИЙСЯ К СОБЛЮДЕНИЮ ОСТОРОЖНОСТИ ДЛЯ ЗАЩИТЫ ОТ РАБОЧЕГО ШУМАА

- **Установлен ли блок в следующих местах?**
  - a. Место с достаточно сильной опорой для поддержки веса блока, которое не будет усиливать шум или вибрацию.
  - b. Место, в котором теплый воздух и шум из воздуховыпускного отверстия наружного блока не будут мешать соседям.

- **Нет ли каких-либо препятствий около воздуховыпускного отверстия наружного блока?**  
Они могут снижать производительность и увеличивать рабочий шум.

- **Если при эксплуатации слышен какой-либо ненормальный шум, свяжитесь со своим дилером.**

### ■ КОНТРОЛЬНЫЙ ПЕРЕЧЕНЬ ПО ДРЕНАЖНОМУ ТРУБОПРОВОДУ И РАБОТАМ С ТРУБОПРОВОДОМ ПОДАЧИ ВОДЫ

- **Убедитесь в том, что дренаж работает правильно.**  
Во время операции охлаждения, отсутствие дренажа из дренажного трубопровода наружного блока может привести к закупорке дренажного трубопровода грязью или пылью, в результате чего из комнатного блока может вытекать вода.  
Прекратите эксплуатировать блок и свяжитесь со своим дилером.

## 2 ПОДГОТОВКА К РАБОТЕ

Данное руководство по эксплуатации предназначено для рассматриваемых ниже систем со стандартным управлением. Перед началом работы проконсультируйтесь со своим дилером Daikin относительно правил эксплуатации, соответствующих типу и модели Вашей системы.  
Если Ваша установка оснащена заказной системой управления, запросите у своего дилера сведения о специфике эксплуатации Вашей системы.



















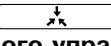

## 2.1 НАИМЕНОВАНИЯ ДЕТАЛЕЙ (См. рисунок 1)

- (1) Подвесной кронштейн
- (2) Соединительный фланец трубы
- (3) Вытяжной вентилятор
- (4) Воздушный фильтр (долговечный фильтр)
- (5) Задвижка
- (6) Блок электрических компонентов
- (7) Крышка техобслуживания
- (8) Теплообменные элементы
- (9) Шильдик
- (10) Приточный вентилятор
- (11) Змеевик непосредственного испарения
- (12) Газовый трубопровод
- (13) Жидкостный трубопровод
- (14) Дренажное выпускное отверстие
- (15) Увлажнитель (естественного испарения)  
<Только серия VKM-GAMV1>
- (16) Сетчатый фильтр (входит в комплект)  
<Только серия VKM-GAMV1>
- (17) Бак подачи воды <Только серия VKM-GAMV1>
- (18) Соленоидный клапан <Только серия VKM-GAMV1>
- (19) Пульт дистанционного управления  
(Дополнительная принадлежность)
- (20) Двигатель задвижки
- (21) EA выпуск воздуха наружу
- (22) OA подача свежего воздуха снаружи
- (23) RA Обратный воздух из помещения
- (24) SA Приточный воздух в помещение

## 2.2 УДАЛЕННЫЙ КОНТРОЛЛЕР И ПЕРЕКЛЮЧАТЕЛЬ СМЕНЫ РЕЖИМА: НАИМЕНОВАНИЯ И ФУНКЦИИ КАЖДОГО ИЗ ПЕРЕКЛЮЧАТЕЛЕЙ И ДИСПЛЕЕВ (См. рисунок 3 и 4)

- Только те пункты, которые имеют отметку звездочкой (метка \*), являются объяснениями, относящимися к функциям и дисплею блока.  
Неотмеченные пункты являются функциями совмещенных кондиционеров. При использовании кнопок функций, которые недоступны (кнопок, описание которых в тексте не присутствует), на дисплее отобразится надпись "NOT AVAILABLE".  
Свяжитесь со своим дилером для получения более детального описания данных функций (кнопок).

- \*1 **Кнопка включения/выключения**  
Нажатие кнопки вызывает запуск системы.  
Повторное нажатие кнопки приводит к останову системы.
- \*2 **Светодиод работа (красная)**  
Лампа горит в ходе эксплуатации или мигает при возникновении неисправности.
- \*3 **Пиктограмма "  " (переключение режима под контролем)**  
Может отображаться при использовании совместно с кондиционером системы VRV.  
Высвечивание данной пиктограммы указывает на отсутствие возможности переключения режима нагрева/охлаждения с помощью удаленного контроллера.
- 4 **Пиктограмма "  " (задвижка воздушного потока)**  
Отображает направление и режим задвижки воздушного потока совмещенного кондиционера.

- 5 Пиктограмма “ OPTION ” (вентиляция/очистка воздуха)**  
Данная пиктограмма указывает на текущее функционирование блока очистки воздуха и блока общего теплообмена. (Эти блоки являются необязательными аксессуарами)
- 6 Пиктограмма “ ” (установка температуры)**  
Отображает заданную температуру совмещенного кондиционера.  
Не отображается, если блок используется в качестве независимой системы.
- 7 Пиктограмма “ ” “ ” “ ” “ ” “ ” ” (режим работы: “ВЕНТИЛЯТОР, ОСУШКА, АВТОМАТ, ОХЛАЖДЕНИЕ, НАГРЕВ”)**  
Отображает режим работы совмещенного кондиционера.  
  - В системе VRVII “нагрев” не предусмотрен (только охлаждение).
  - “ ” доступно только для систем, работающих в режиме охлаждения и нагрева одновременно.
- \*8 Пиктограмма “ ” (запрограммированное время)**  
В данной пиктограмме отображается запрограммированное время запуска или останова системы.
- 9 Пиктограмма “ TEST ” (контроль/тестовая операция)**  
При нажатой кнопке контроля/тестовой операции в данной пиктограмме отображается текущий режим системы.  
  - Не используйте в обычных условиях (только для квалифицированного специалиста/установщика).
- 10 Пиктограмма “ ” (режим централизованного управления)**  
Высвечивание данной пиктограммы указывает на нахождение системы в режиме централизованного управления. (Это не является стандартной характеристикой.)
- \*11 Пиктограмма “ ” (скорость вентилятора)**  
В данной пиктограмме отображается выбранная пользователем скорость вентилятора.  
  - \* Отображается только при нажатии кнопки выбора скорости вентилятора. Обычно отображает заданную мощность вентилятора совмещенного кондиционера.
- \*12 Пиктограмма “ ” (время для очистки воздушного фильтра)**  
См. раздел “4.1 ИНСТРУКЦИИ ПО ОЧИСТКЕ ВОЗДУШНОГО ФИЛЬТРА”.
- \*13 Пиктограмма “ ” (запуск размораживания/нагрева)**  
Может отображаться при увеличении степени замораживания наружных блоков в режиме нагрева.
- \*14 Кнопка запуска/останова режима таймера**  
См. главу “Процедура эксплуатации – Программирование запуска и останова системы с помощью таймера”. (См. стр. 11 (3.3))
- \*15 Кнопка включения/выключения таймера**  
См. главу “Процедура эксплуатации – Программирование запуска и останова системы с помощью таймера”. (См. стр. 11 (3.3))
- \*16 Кнопка контроля/тестовой операции**  
Нажимается при проверке или “тестовом прогоне”.  
  - Не используйте в обычных условиях (только для квалифицированного специалиста/установщика).
- \*17 Кнопка программирования времени**  
Используйте данную кнопку для программирования времени запуска и/или останова.
- 18 Кнопка задания температуры.**  
Используйте эту кнопку для установки необходимой температуры кондиционера, совмещенного с данным блоком.  
Эта кнопка в данном устройстве не используется. В данном устройстве изменять настройку температуры нельзя.
- \*19 Кнопка восстановления знака фильтра**  
См. раздел “4.1 ИНСТРУКЦИИ ПО ОЧИСТКЕ ВОЗДУШНОГО ФИЛЬТРА”.
- 20 Кнопка регулировки скорости вентилятора**  
Нажмите эту кнопку, чтобы выбрать скорость вентилятора кондиционера, совмещенного с данным блоком.
- \*21 Кнопка выбора режима работы**  
Нажмите эту кнопку, чтобы выбрать режим работы кондиционера, совмещенного с данным блоком.
- 22 Кнопка корректировки направления воздушного потока**  
Нажмите эту кнопку, чтобы выбрать направление воздушного потока кондиционера, совмещенного с данным блоком.
- 23 Переключатель выбора только вентилятора/кондиционирования воздуха**  
Переведите переключатель в положение “ ” для выбора только работы вентилятора или в положение “ ” с целью выбора операции нагрева или охлаждения.
- 24 Переключатель режима нагрева/охлаждения**  
Переведите переключатель в положение “ ” для выбора режима охлаждения или в положение “ ” с целью выбора операции нагрева.
- 25 Датчик температуры пульта дистанционного управления**  
Определяет температуру около пульта дистанционного управления.  
Эта температура не является температурой обратного воздуха из помещения (RA) из теплообменника.
- \*26 Пиктограмма “NOT AVAILABLE”**  
  - “NOT AVAILABLE” может отображаться в течение нескольких секунд, если функция нажатой кнопки недоступна в блоке или кондиционере.
  - “NOT AVAILABLE” отображается только в том случае, если ни один из комнатных блоков не оборудован данной функцией при эксплуатации нескольких блоков одновременно. Не отображается, если функция доступна хотя бы в одном из блоков.
- \*27 Пиктограмма “ ” “ ” “ ” ”**  
Отображает режим вентиляции. (BRC1D527 и т.д.) (Не отображается на контроллере BRC1A62.)
- \*28 Кнопка выбора режима вентилятора (доступна только при подключении блока HRV)**  
Нажимается для переключения режима вентиляции блока HRV.

**\*29 Кнопка регулировки скорости вентилятора (доступна только при подключении блока HRV)**  
Нажимается для регулировки скорости вентилятора блока HRV. (См. пункт 11)

**30 СИМВОЛ “НИКОГО НЕТ ДОМА” “”**

Символ “никого нет дома” показывает состояние функции “никого нет дома”.

СВЕТИТСЯ	Функция “никого нет дома” включена
МИГАЕТ	Функция “никого нет дома” активизирована
НЕ СВЕТИТСЯ	Функция “никого нет дома” выключена

**\*31 ИНДИКАТОР ДНЯ НЕДЕЛИ “MON TUE WED THU FRI SAT SUN”**

Индикатор дня недели отображает текущий день недели (или заданный день при программировании таймера расписания или считывании его установок).

**\*32 ДИСПЛЕЙ ЧАСОВ “”**

Дисплей часов отображает текущее время (или время совершения действия при программировании таймера расписания или считывании его установок).

**33 МАКСИМАЛЬНАЯ ЗАДАННАЯ ТЕМПЕРАТУРА “”**

Символ максимальной заданной температуры отображает максимальную заданную температуру при работе по заданному диапазону.

**34 МИНИМАЛЬНАЯ ЗАДАННАЯ ТЕМПЕРАТУРА “”**

Символ минимальной заданной температуры отображает минимальную заданную температуру при работе по заданному диапазону.

**\*35 СИМВОЛ ТАЙМЕРА РАСПИСАНИЯ “”**

Этот символ показывает, что таймер расписания включен.

**\*36 СИМВОЛЫ ДЕЙСТВИЙ “1 2 3 4 5”**

Эти символы показывают действия, заданные таймеру расписания по каждому дню.

**\*37 СИМВОЛ ВЫКЛЮЧЕНИЯ “OFF”**

Этот символ показывает, что при программировании таймера расписания выбрано выключение.

**\*38 СИМВОЛ НЕОБХОДИМОСТИ ОЧИСТКИ ФИЛЬТРУЮЩЕГО ЭЛЕМЕНТА “”**

Этот символ указывает на необходимость очистки фильтрующего элемента (только “HRV”).

**\*39 КНОПКА ПРОГРАММИРОВАНИЯ “”**

Это многоцелевая кнопка. Функция кнопки программирования изменяется в зависимости от манипуляций, совершенных пользователем до ее нажатия.

**\*40 КНОПКА ТАЙМЕРА РАСПИСАНИЯ “”**

Эта кнопка включает и выключает таймер расписания.

**41 КНОПКА ИЗМЕНЕНИЯ РЕЖИМА РАБОТЫ/ MIN-MAX “”**

Это многоцелевая кнопка. В зависимости от манипуляций, совершенных пользователем до ее нажатия, она может выполнять следующие функции:

- 1 выбор режима работы системы кондиционирования (ВЕНТИЛЯТОР, ОСУШКА, АВТОМАТ, ОХЛАЖДЕНИЕ, НАГРЕВ)
- 2 переключение между минимальной и максимальной температурой при работе по заданному диапазону

**42 КНОПКА УСТАНОВКИ КОНТРОЛЬНЫХ ЗНАЧЕНИЙ/ПРЕДЕЛОВ “”**

Эта кнопка обеспечивает переключение между установочным значением, работой по заданному диапазону и OFF (только в режиме программирования).

**ПРИМЕЧАНИЕ **

- В отличие от ситуаций, возникающих при фактической работе, на рис. 3 представлено изображение со всеми возможными вариантами индикации.
- Если загорится лампа со значком фильтра, произведите очистку воздушного фильтра согласно главе “ТЕХНИЧЕСКОЕ ОБСЛУЖИВАНИЕ”. После очистки и возврата на место воздушного фильтра: нажмите кнопку восстановления знака фильтра на дисплее контроллера. Лампочка знака фильтра на дисплее погаснет.
- Пункты 27 - 42 можно использовать с BRC1D527. Дополнительная информация приводится в руководстве по эксплуатации пульта дистанционного управления.
- Только те пункты, которые имеют отметку звездочкой (метка \*), являются объяснениями, относящимися к функциям и дисплею блока. Неотмеченные пункты являются функциями совмещенных кондиционеров.

**2.3 ПОЯСНЕНИЯ ДЛЯ СИСТЕМ**

Данный блок может быть частью двух различных систем: частью совмещенной эксплуатационной системы, используемой совместно с кондиционерами СИСТЕМЫ VRVII, и независимой системой с использованием только HRV. При использовании блока в качестве независимой системы необходим пульт дистанционного управления работой.

Перед эксплуатацией, спросите своего дилера о том, на какой режим настроена ваша система. Эксплуатация комнатного блока с использованием пульта дистанционного управления и централизованного контроллера описана в справочном руководстве, прилагаемом к каждому блоку.

Подробнее об использовании каждого пульта дистанционного управления см. входящие в комплект поставки руководства по эксплуатации.

**■ ЭКСПЛУАТАЦИЯ КАЖДОЙ СИСТЕМЫ**

**Примерная система (См. рисунок 2)**

**Совмещенная система для работы с системами VRVII**

[Эксплуатация]

Пульт дистанционного управления кондиционером включает и выключает кондиционер и блок HRV. Вы также можете выбирать мощность вентиляции и режим вентиляции.

См. “3 ПРОЦЕДУРА ЭКСПЛУАТАЦИИ”.

В промежуточные периоды, когда используется только блок HRV без кондиционера, выберите “вентиляцию” кнопкой выбора режима. (См. 2.4)

**Примерная система (См. рисунок 2)**

**Независимая система**

[Эксплуатация]

Блок HRV можно включать и выключать с помощью пульта дистанционного управления.

Вы также можете выбирать мощность вентиляции и режим вентиляции.

См. “3 ПРОЦЕДУРА ЭКСПЛУАТАЦИИ”.

## ПРИМЕЧАНИЕ

- Данный блок не может контролировать температуру в помещении. Если это необходимо, не устанавливайте блок HRV отдельно; установите еще один комнатный блок.

## 2.4 О СИСТЕМЕ С ПРЯМЫМ ПОДКЛЮЧЕНИЕМ ТРУБОПРОВОДА

### Примеры монтажа

Система с прямым подключением трубопровода

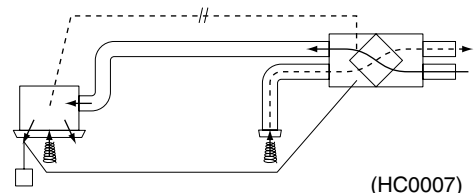

- (HC0007)
- ПРИМЕЧАНИЕ) • Систему необходимо эксплуатировать с подключенным кондиционером.  
• Не подключайте к выпускной стороне комнатного блока.

Система с независимым трубопроводом

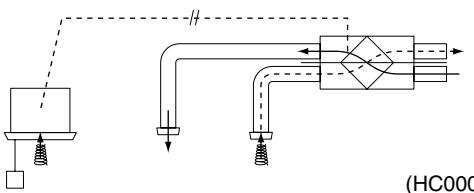

(HC0008)

**Блок HRV не может работать независимо, если кондиционер подсоединен к блоку HRV с помощью трубопровода. При использовании блока HRV, установите режим вентилятора кондиционера на значение “вентилятор” со слабой мощностью вентилятора.**

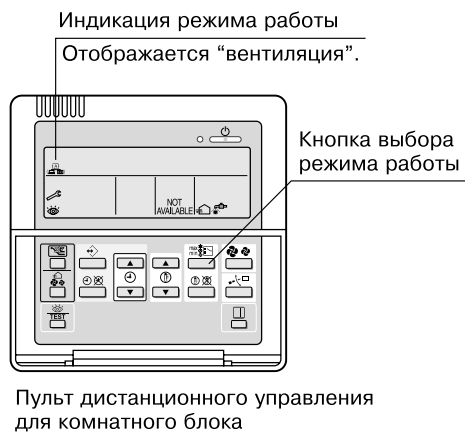

- Каждое нажатие кнопки выбора режима работы приводит к изменению индикации режима работы в соответствии с рисунком ниже.

### Пример 1:

**При использовании пульта дистанционного управления “BRC1D527” или его эквивалента. Индикация изменяется следующим образом.**

**Если кондиционер и блок HRV не соединены между собой трубопроводом**

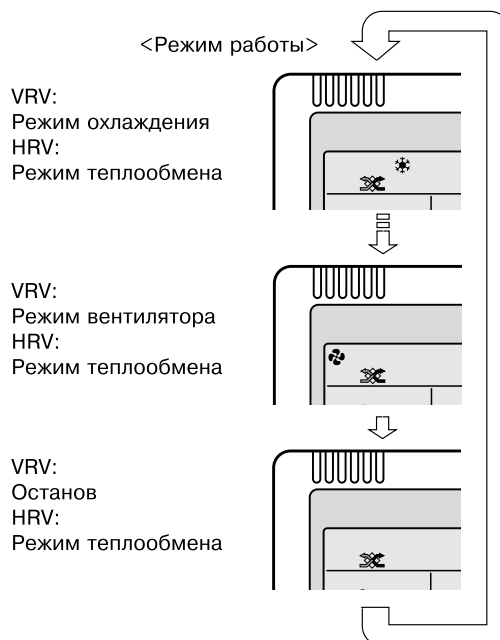

**Если кондиционер и блок HRV подсоединены друг к другу с помощью трубопровода**

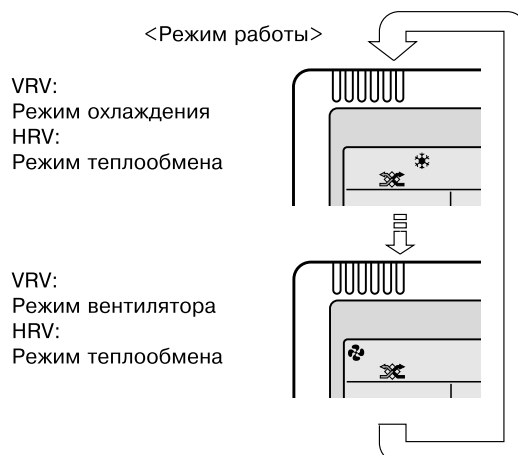

**ПРИМЕЧАНИЕ) На пульте дистанционного управления выбран и отображается текущий режим вентилятора.**

**Пример 2:**  
**Если используется пульт дистанционного управления “BRC1A62”**

**Индикация изменяется следующим образом.**

**Если кондиционер и блок HRV не соединены между собой трубопроводом**

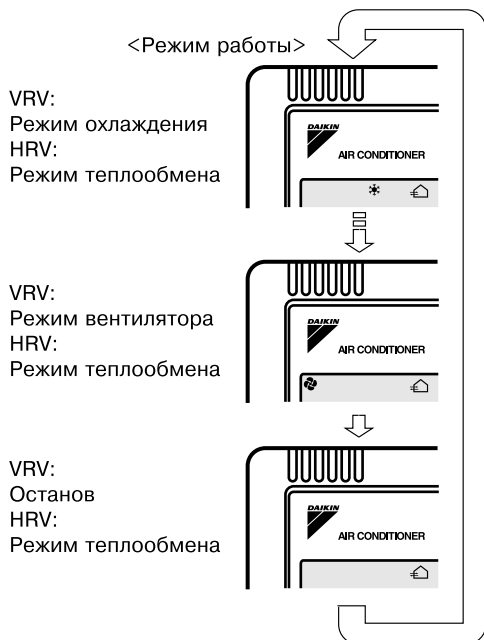

**Если кондиционер и блок HRV подсоединены друг к другу с помощью трубопровода**

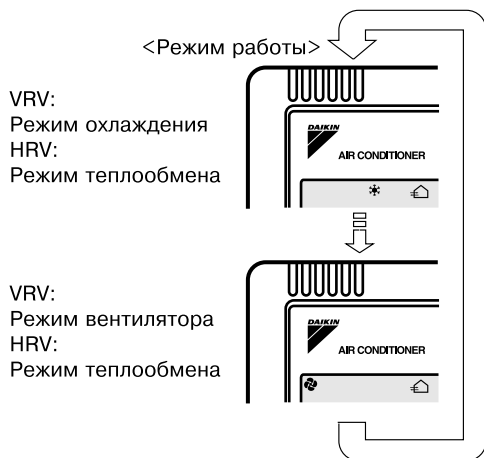

**ПРИМЕЧАНИЕ)** Текущий режим вентилятора не отображается.

- Если на дисплее отображается “” (время для очистки воздушного фильтра), попросите квалифицированного специалиста по обслуживанию произвести очистку фильтров. (См. главу “ТЕХНИЧЕСКОЕ ОБСЛУЖИВАНИЕ”.)

**2.5 РЕЖИМ НОЧНОГО АВТОНОМНОГО ОХЛАЖДЕНИЯ**

**<ФУНКЦИЯ НОЧНОЙ АВТОМАТИЧЕСКОЙ ТЕПЛОВОЙ ОЧИСТКИ>**

Ночное автономное охлаждение представляет собой функцию экономии электроэнергии, которая работает ночью при выключенных кондиционерах, и позволяет снизить нагрузку охлаждения утром, когда кондиционер включается для вентиляции комнат с офисным оборудованием, которое приводит к повышению температуры в помещении.

- Ночное автономное охлаждение работает только при охлаждении, и только при подключении к системам Building Multi или VRV.
- Ночное автономное охлаждение “выключена” в настройках предприятия-изготовителя, поэтому попросите своего дилера включить ее, если вы намереваетесь воспользоваться данной функцией.

**Картина эксплуатации**

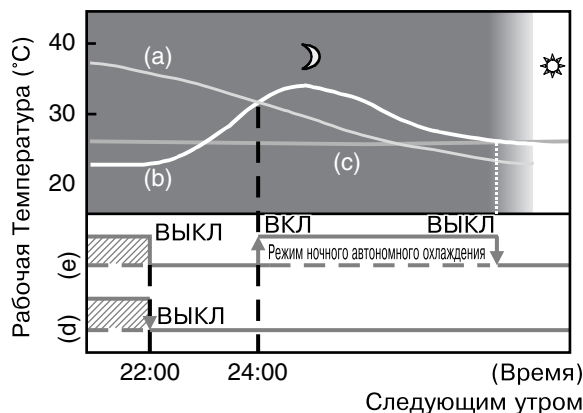

- (a) Температура наружного воздуха
- (b) Температура в помещении
- (c) Заданная температура
- (d) Режим эксплуатации кондиционера
- (e) Режим эксплуатации энтальпийного теплообменника

**■ ОБЪЯСНЕНИЕ РЕЖИМА НОЧНОГО АВТОНОМНОГО ОХЛАЖДЕНИЯ**

Блок сравнивает температуру наружного воздуха и воздуха в помещении после отключения кондиционирования воздуха на ночь. Если выполняются следующие условия, блок включается, и когда температура в помещении достигает заданного значения кондиционирования воздуха, блок отключается.

**<Условия>**

- [1] температура в помещении выше заданного значения кондиционирования воздуха, и
- [2] температура наружного воздуха ниже температуры в помещении,

Если вышеуказанные условия не наблюдаются, повторная оценка производится через каждые 60 минут.

**3 ПРОЦЕДУРА ЭКСПЛУАТАЦИИ**

**3.1 ОХЛАЖДЕНИЕ, НАГРЕВ, И РЕЖИМ РАБОТЫ С ИСПОЛЬЗОВАНИЕМ ТОЛЬКО ВЕНТИЛЯТОРА (См. рисунок 5)**









**[ПОДГОТОВКА]**

- Для защиты блока устанавливайте основной выключатель питания в рабочее положение за 6 часов до начала работы. Не отключайте электропитание в сезон нагрева или охлаждения. Это обеспечивает плавный запуск.

Нажмите кнопку режима работы столько раз, сколько требуется для выбора предпочтительного режима работы;

- “” Операция охлаждения
- “” Операция нагрева
- “” Работа только вентилятора

## ПРИМЕЧАНИЕ

- “” можно задать только для систем, работающих в режиме охлаждения и нагрева одновременно.  
“” отображается на всех пультах дистанционного управления при использовании системы VRVII только с охлаждением, но “” и “” задать можно.
  - Выберите режим работы на пульте дистанционного управления, на котором не отображается “”.  
“” “” и “” (только для систем с одновременным охлаждением/нагревом) нельзя выбрать на пультах дистанционного управления, на которых они отображаются.
- При отображении “” см. п. 3.2.

- 2 Нажмите кнопку выбора режима вентиляции, если вы хотите изменить режим.  
Каждое нажатие кнопки приводит к следующей ротации вариантов выбора на дисплее.



## ПРИМЕЧАНИЕ

- Указанное выше доступно только в том случае, если пульт дистанционного управления BRC1D527 подключен к данному блоку.  
Необходимо изменить режим вентиляции, поскольку режим работы уже установлен на “автоматический режим”.
- Если необходимо изменить данный режим с помощью BRC1A62, свяжитесь со своим дилером.

- 3 Нажмите кнопку управления скоростью вентилятора, если вы хотите изменить скорость вентилятора.  
Каждое нажатие кнопки приводит к следующей ротации вариантов выбора на дисплее.

Низкая  L  Высокая  H

После выбора, дисплей скорости вентилятора исчезает.  
А скорость вентилятора и совмещенного кондиционера воздуха отображается регулярно.

## ПРИМЕЧАНИЕ

- Указанное выше доступно только в том случае, если пульт дистанционного управления BRC1D527 подключен к данному блоку.
- Изменять скорость в режиме вентилятора не нужно, поскольку режим уже настроен на режим “Низкая” или “Высокая” скорости специалистом, осуществившим монтаж.
- Если вас интересует данный режим, или вы хотите изменить значение для данного режима с помощью BRC1A62, свяжитесь со своим дилером.

- 4 Нажмите кнопку вкл/выкл.  
Включится лампа режима работы, и система начнет работу.

## Останов системы







Нажмите кнопку запуска/останова еще раз. Лампа режима работы погаснет.  
Блок остановится.

- После останова работы, вентилятор может продолжать работать в течение времени до одной минуты.
- Вентилятор может остановиться, но это не является неисправностью.

## ПРИМЕЧАНИЕ

- Не отключайте электропитание сразу же после останова. Подождите, по меньшей мере, 5 минут.  
Если не подождать, это может привести к утечке или неисправности.
- Нельзя резко переключаться с одного режима на другой.  
Это может привести не только к нарушению работы, но и к отказу переключателей или реле в пульте дистанционного управления.
- Ни в коем случае не нажимайте кнопку на пульте дистанционного управления твердым, заостренным предметом.  
Это может привести к повреждению пульта дистанционного управления.

## ■ ОБЪЯСНЕНИЕ РЕЖИМА РАБОТЫ

Режим охлаждения 	Режим нагрева 	Автоматический режим 
При работе в режиме вентиляции, блок уравнивает температуру наружного воздуха с температурой в помещении и подает его в помещение.		Автоматически выбирает “  ” или “  ”. <b>Режим вентилятора</b>  Данная функция работает только в режиме вентиляции. Блок обрабатывает наружный воздух с помощью теплообменного элемента, а не с помощью расширительного змеевика DX.





## ПРИМЕЧАНИЕ

- Данный блок не может контролировать температуру в помещении. Если это необходимо, не устанавливайте блок HRV отдельно; установите еще один комнатный блок.

## ■ ОБЪЯСНЕНИЕ РЕЖИМА ВЕНТИЛЯЦИИ

### ПРИМЕЧАНИЕ

- Пиктограммы, показанные ниже, отображаются на пульте дистанционного управления BRC1D527.

Автоматический режим : В сочетании с кондиционером системы VRVII. Блок автоматически переключается между “” и “” на основе информации, полученной от кондиционера системы VRVII (нагрев, охлаждение, вентилятор и заданная температура), и информации от блока HRV (температура внутри помещения и температура наружного воздуха). Блок автоматически переключается между “” и “”, если он совмещен с кондиционером (который не производится компанией Daikin), и только на основе информации от блока HRV (температура внутри помещения и температура наружного воздуха), если блок HRV работает независимо.

Режим энтальпийного теплообмена : Наружный воздух проходит через теплообменный элемент, и нагретый теплом воздух подается в помещение.

Режим обхода : В данном режиме наружный воздух не проходит через теплообменный элемент, а подается в помещение в исходном виде.

## ■ ОПИСАНИЕ ОПЕРАЦИИ НАГРЕВА

### Операция размораживания

- Во время операции нагрева усиливается замораживание соленоида наружного блока. Нагревательная способность уменьшается, и система приступает к операции размораживания.
- На пульте дистанционного управления будет отображаться “” до подачи теплого воздуха.
- Он снова возвращается в режим нагрева после 6 - 8 минут (максимум 10 минут).
- В режиме размораживания вентилятор блока продолжает работать (заводская настройка). Это необходимо для поддержания вентиляции и увлажнения.
- Если имеется вероятность выхода холодного воздуха из отверстия подачи воздуха, следует рассмотреть возможность изменения обстановки в помещении.
- Хотя вентилятор можно остановить с помощью настроек пульта дистанционного управления, останов вентилятора также приведет к одновременному отключению вентиляции, поэтому это не рекомендуется делать в тех местах, где загрязненный воздух может попасть в помещение или выйти из него по этой причине (это касается, например, выхода зараженного вирусами воздуха из больничной палаты, запахов из туалета и т.д.). За подробностями обратитесь к своему дилеру.

## Горячий запуск

- На пульте дистанционного управления будет отображаться “” до подачи теплого воздуха, т.е. до начала работы в режиме нагрева.

## 3.2 ЗАДАНИЕ ПАРАМЕТРОВ ГЛАВНОГО ПУЛЬТА ДИСТАНЦИОННОГО УПРАВЛЕНИЯ (См. рисунок 6)

- Если система установлена, как показано на рисунке ниже, необходимо назначить один из пультов дистанционного управления в качестве главного пульта дистанционного управления.
- Режим охлаждения, нагрева или автоматический режим можно выбирать только с помощью главного пульта дистанционного управления (автоматический режим только в системах с одновременным охлаждением/нагревом).
- На дисплеях подчиненных пультов дистанционного управления отображается “” (переключение режима под контролем), и показания этих дисплеев автоматически следуют за изменениями режима работы под управлением главного пульта дистанционного управления.

Однако при работе системы в режиме охлаждения, задаваемом главным пультом дистанционного управления, возможно переключение на программу сухого режима посредством подчиненных пультов дистанционного управления.

(Системы с выбором режима охлаждения/нагрева)



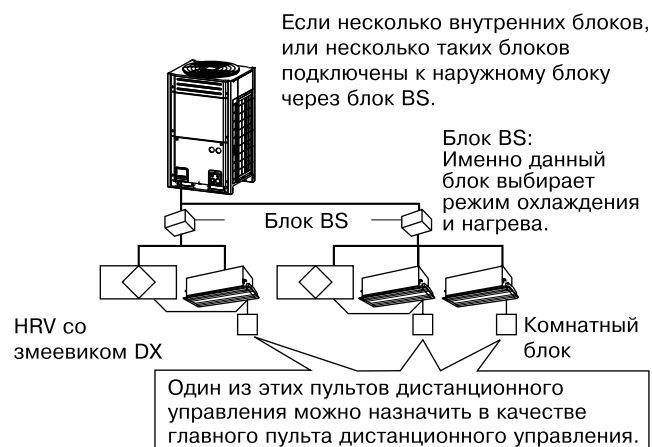

(Системы с одновременным охлаждением/нагревом)





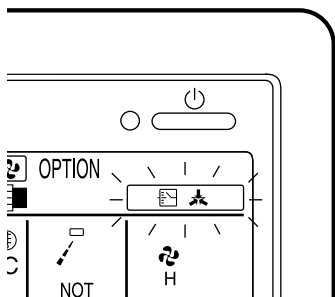



## НАЗНАЧЕНИЕ ГЛАВНОГО ПУЛЬТА ДИСТАНЦИОННОГО УПРАВЛЕНИЯ

- 1 Нажмите и удерживайте в течение 4 секунд кнопку выбора режима работы текущего главного пульта дистанционного управления. На дисплее мигает “” (переключение режима под контролем) для всех подчиненных пультов дистанционного управления, подключенных к одному и тому же наружному блоку, или до включения блока BS.







- “” мигает при первом подключении электропитания.
- Режим вентиляции можно изменять независимо от установки (главный или подчиненный).

### ПРИМЕЧАНИЕ



- Данный блок не может контролировать температуру в помещении. Если блок подключен к одной системе с другими комнатными блоками, задайте главный пульт дистанционного управления на других комнатных блоках.
- 2 Нажмите кнопку выбора режима работы пульта, выбираемого для назначения в качестве главного пульта дистанционного управления. В этом назначении завершается. Этот пульт дистанционного управления назначен в качестве главного пульта дистанционного управления, и дисплей с обозначением “” (переключение режима под контролем) исчезает. На дисплеях других пультов дистанционного управления отображается “” (переключение режима под контролем).
  - 3 Нажмите кнопку выбора режима работы на главном пульте дистанционного управления (т.е. на пульте дистанционного управления, на котором не отображается “”) для пролистывания режимов работы. На дисплее будет последовательно отображаться “” – “” (только для систем с одновременным охлаждением/нагревом) – “” – “”.
- Дисплеи подчиненных пультов дистанционного управления также будут изменяться автоматически.

## ■ Детали и активность работы



- Установка режима охлаждения/нагрева на главном пульте дистанционного управления (без дисплея “”) приведет к тому, что подчиненные пульты дистанционного управления (с дисплеем “”) будут следовать режиму работы главного пульта дистанционного управления. Однако имеется возможность выбора режима вентилятора.
- Установка режима вентилятора на главном пульте дистанционного управления (без дисплея “”) приведет к тому, что на подчиненных пультах дистанционного управления (с дисплеем “”) будет невозможно делать какие-либо установки, за исключением режима вентилятора.

## 3.3 ПРОГРАММИРОВАНИЕ ЗАПУСКА И ОСТАНОВА СИСТЕМЫ С ПОМОЩЬЮ ТАЙМЕРА

### 3.3.1 ПРОГРАММИРОВАНИЕ И НАСТРОЙКА ТАЙМЕРА С ПУЛЬТА ДИСТАНЦИОННОГО УПРАВЛЕНИЯ “BRC1A62” (См. рисунок 7)

- Таймер используется двумя указанными ниже способами. Программирование времени останова “ ► ”. Система прекращает работу по истечении заданного времени. Программирование времени запуска “ ► |”. Система начинает работу по истечении заданного времени.
- Предусмотрено программирование времени запуска и останова одновременно.

- 1 Нажмите кнопку запуска/останова “” несколько раз и выберите режим на дисплее.

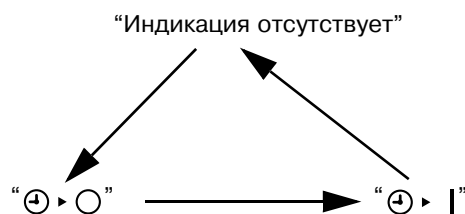

- При вводе в действие таймера останова “ ► ”
- При вводе в действие таймера запуска “ ► |”  
При каждом нажатии кнопки индикация меняется, как показано ниже.



- 2 Нажмите кнопку времени программирования и установите время для останова или запуска системы.



Каждое нажатие данной кнопки приводит к увеличению или уменьшению времени на 1 час.

- Таймер может быть запрограммирован максимум на 72 часа.
- Каждое нажатие “” приводит к увеличению отображаемого времени на один час. Каждое нажатие “” приводит к уменьшению отображаемого времени на один час.



3 Нажмите кнопку включения/выключения таймера. Процедура ввода в действие таймера завершается. Пиктограмма “⊕▶○” или “⊕▶|” перестает мигать и далее светится непрерывно.

- По окончании программирования таймера на дисплее высвечивается оставшееся для отсчета время.

Для отмены режима работы по таймеру, нажмите кнопку включения/отключения таймера “

Индикация исчезает.

#### ПРИМЕЧАНИЕ

- Для одновременного программирования включения и выключения таймера повторите указанную выше процедуру (от “1” до “3”) еще раз.

### ■ ОБЪЯСНЕНИЕ ДЕТАЛЕЙ

**Если вы хотите остановить работу по истечении необходимого времени.**

**Пример:**

Установите время на значение “8”.



На дисплее появится “ 8hr”.

Работа прекратится по истечении 8 часов.

Программа будет сброшена после останова работы.

- Задание времени останова в ходе работы.

**Если вы хотите начать работу по истечении необходимого времени.**

**Пример:**

Установите время на значение “8”.



На дисплее появится “ 8hr”.

Работа запускается по истечении 8 часов.

Резервирование отменяется после начала работы.

- Задайте время начала, когда блок остановлен.
- Оставшееся время будет отсчитываться одновременно с завершением резервирования.

См. пример ниже, если вы хотите зарезервировать “отключение по истечении времени” и “включение по истечении времени” одновременно.

**Пример: (См. рисунок ниже)**

Если таймер запрограммирован на останов системы по истечении 3 часов и на запуск системы по истечении 4 часов, система останавливается через 3 часа и запускается час спустя.

**Пример:**

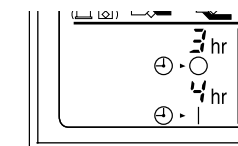

- Задание “отключения после 3 часов” и “включения после 4 часов” приведет к следующему.



- Работа прекращается после 3 часов. Работа включается заново по истечении 1 часа после останова.

### 3.3.2 ПРОГРАММИРОВАНИЕ И НАСТРОЙКА ТАЙМЕРА С ПУЛЬТА ДИСТАНЦИОННОГО УПРАВЛЕНИЯ “BRC1D527” (См. рисунок 7)

- Пульт управления оснащен таймером расписания, позволяющим эксплуатировать систему кондиционирования без вмешательства пользователя; установка времени и дня недели необходима для использования таймера расписания.

- Информация об установке текущего времени приводится в руководстве по эксплуатации пульта дистанционного управления.

1 Нажатием кнопки “”, “”, “”, “”, “”, “”. Все другие поля будут пустыми, указывая на то, что на понедельник никакие действия не запрограммированы.

2 Войдите в режим программирования, нажав кнопку “

3 Чтобы активизировать первое запрограммированное действие, нажмите кнопку “

Появится мигающая цифра “1”, указывая на то, что в данный момент программируется первое действие на понедельник; индикатор заданной температуры и часы начнут мигать.

3 С помощью кнопок “⊕ 

4 Чтобы просмотреть следующее запрограммированное действие, нажмите кнопку “

5 С помощью кнопок “⊕ 

6 Нажмите кнопку “ 

появится пиктограмма “OFF”.



Эта пиктограмма означает, что блок отключится в указанное время.

По окончании ввода всех данных для действий на понедельник Вы должны подтвердить запрограммированные действия.



Выберите последнее занесенное в таймер расписания действие, которое Вы желаете сохранить (все запрограммированные действия с большим порядковым номером будут удалены).

Теперь необходимо выбрать один из двух вариантов:





#### 1. ПОДТВЕРДИТЬ И СКОПИРОВАТЬ НА СЛЕДУЮЩИЙ ДЕНЬ

 Все запрограммированные на текущий день действия будут также выполнены и на следующий день: воспользоваться функцией “подтвердить последнее действие и скопировать действия на следующий день” можно одновременным нажатием кнопок “” и “” и удержанием их в нажатом положении в течение 5 секунд. Индикатор “ИНДИКАТОР ДНЯ НЕДЕЛИ” начнет мигать в данном районе от “MON” до “SUN”.

#### 2. ТОЛЬКО ПОДТВЕРДИТЬ

 Все запрограммированные на текущий день действия будут выполнены только в выбранный день: воспользоваться функцией “подтвердить последнее действие и перейти на следующий день” можно нажатием кнопки “” и удержанием ее в нажатом положении в течение 5 секунд. Был выполнен выход из режима программирования и в зависимости от сделанного выбора запрограммированные действия были сохранены на понедельник (и, возможно, на вторник).

#### ПРОГРАММИРОВАНИЕ ДРУГИХ ДНЕЙ НЕДЕЛИ

Программирование других дней недели идентично программированию первого дня. Символ “” мигает и отображает выбранный день, символы “” и “” отображаются неподвижно, если действия были скопированы с понедельника на вторник, либо отображается один символ “”, если ни одного действия с понедельника на вторник скопировано не было.

ПРИМЕЧАНИЕ) Таймер расписания не:

- управляет скоростью вращения вентилятора,
- управляет направлением воздушного потока,
- управляет режимом вентиляции,
- управляет интенсивностью воздухообмена,
- изменяет режим работы для запрограммированного установочного значения.

Значения вышеперечисленных параметров можно задать вручную, не вмешиваясь в работу таймера расписания.

### 3.4 ОПТИМАЛЬНОЕ ФУНКЦИОНИРОВАНИЕ

Для обеспечения надлежащего функционирования системы соблюдайте перечисляемые ниже меры предосторожности.

- Если на дисплее отображается “”, попросите квалифицированного специалиста по обслуживанию произвести очистку фильтров. (См. раздел ТЕХНИЧЕСКОЕ ОБСЛУЖИВАНИЕ.)
- Не включайте блок HRV в режиме обхода, когда воздух в помещении нагревается в зимний период, или когда температура наружного воздуха составляет 30°C или выше.  
Это может привести к образованию конденсата на главном блоке или выпускной решетке, или около отверстия подачи воздуха.

- Располагайте комнатный блок и пульт дистанционного управления на расстоянии не менее 1 м от телевизоров, радиоприемников, стереосистем и другого подобного оборудования.

Это может привести к искажению изображения или шуму.

- Если блок не используется в течение длительного времени, выключайте основной выключатель электропитания. Если оставить основной выключатель питания включенным, будет расходоваться некоторое количество ватт электричества, даже если система не работает. Выключайте основной выключатель электропитания в целях экономии электроэнергии.

Перед повторным запуском блока, переведите основной выключатель электропитания в рабочее положение за 6 часов до начала работы для обеспечения плавного запуска.

- Используйте водопроводную или чистую воду, и предпримите меры по предотвращению образования конденсата. (Только серия VKM-GAMV1)

- Если подается жесткая вода, срок службы увлажнителя сокращается. (Только серия VKM-GAMV1)

Пользуйтесь смягчителем воды.

- Не устанавливайте пульт дистанционного управления в местах, где температура воздуха в помещении и влажность, соответственно, превышают диапазоны в 0-35°C и 40-80% относительной влажности.

Это может привести к неисправности.

- Не устанавливайте пульт дистанционного управления в местах, где на него могут воздействовать прямые солнечные лучи.

Это может привести к обесцвечиванию и деформации.

#### ПРИМЕЧАНИЕ

- При возникновении неисправности в двигателе вентилятора, на пульте дистанционного управления никакой код ошибки не отображается.

Использование в таком состоянии приведет к недостаточной вентиляции.

Подачу воздуха и вытяжные вентиляторы следует проверять раз в месяц или в два месяца.

Вы можете осуществить простую проверку приведенным ниже способом.

Для проверки воздушного потока, возьмите прутки с пружиной или другим легким предметом на конце и поднесите его к решетке подачи воздуха и решетке выпуска воздуха.

- При возникновении неисправности в соленоидном клапане, на пульте дистанционного управления никакой код ошибки не отображается. Использование в таком состоянии приведет к недостаточному увлажнению и повышенному потреблению водопроводной воды. Соленоидный клапан необходимо проверять в начале отопительного сезона.

<Только серия VKM-GAMV1>

## 4 ТЕХНИЧЕСКОЕ ОБСЛУЖИВАНИЕ (относится только к квалифицированному обслуживающему персоналу)

**ТЕХНИЧЕСКОЕ ОБСЛУЖИВАНИЕ СЛЕДУЕТ  
ДОВЕРЯТЬ ТОЛЬКО КВАЛИФИЦИРОВАННОМУ  
ОБСЛУЖИВАЮЩЕМУ ПЕРСОНАЛУ.**

НЕ ОСУЩЕСТВЛЯЙТЕ ПРОВЕРКУ ПУТЕМ  
САМОСТОЯТЕЛЬНОГО ДОСТУПА К ВНУТРЕННЕЙ ЧАСТИ  
БЛОКА.

### ПРЕДУПРЕЖДЕНИЕ

- **ПЕРЕД ТЕМ, КАК ОБЕСПЕЧИТЬ ДОСТУП К  
ОКОНЕЧНЫМ УСТРОЙСТВАМ, НЕОБХОДИМО  
ОТКЛЮЧИТЬ ВСЕ ЦЕПИ ЭЛЕКТРОПИТАНИЯ.**
- Перед очисткой или проведением техобслуживания блока HRV, обязательно остановите его и выключите основной выключатель электропитания. Это может привести к поражению электрическим током, к тому же, прикасаться к вращающейся детали очень опасно.
- Не промывайте блок HRV водой. Это может привести к поражению электрическим током.

### ПРЕДОСТЕРЕЖЕНИЕ

- При очистке надевайте перчатки. Чистка без перчаток может привести к травмам.
- Контролируйте предпринимаемые шаги. Соблюдайте осторожность, так как для этого нужно работать в высоких местах.
- Не пользуйтесь бензолом или растворителем для очистки внешних поверхностей кондиционера. Это может привести к образованию трещин, обесцвечиванию или проблемам с оборудованием.

## 4.1 ИНСТРУКЦИИ ПО ОЧИСТКЕ ВОЗДУШНОГО ФИЛЬТРА

Наступление времени для очистки воздушного фильтра обозначается появлением на дисплее значка “” (ВРЕМЯ ДЛЯ ОЧИСТКИ ВОЗДУШНОГО ФИЛЬТРА).

Он указывает на возможность продолжения работы в течение определенного периода времени.

**ПО МЕНЬШЕЙ МЕРЕ, ОДИН РАЗ В ГОД (ПРИ  
ОБЫЧНОМ ИСПОЛЬЗОВАНИИ В ОФИСЕ)  
(ПРИ НЕОБХОДИМОСТИ, ОСУЩЕСТВЛЯЙТЕ  
ОЧИСТКУ ЧАЩЕ.)**

- Осуществляйте очистку чаще, если блок установлен в помещении с сильно загрязненным воздухом.
  - Если грязь не поддается очистке, замените воздушный фильтр. (Запасной фильтр предоставляется дополнительно.)
- (1) Отсоедините крышку техобслуживания. Через смотровой люк в подвесном потолке снимите металлическую накладку крышки техобслуживания и снимите крышку. (См. рисунок 8-1)
  - (2) Отсоедините воздушный фильтр. Выньте теплообменные элементы. (См. рисунок 8-2)

- (3) Очистите воздушный фильтр. (См. рисунок 9) Используйте пылесос А) или промойте воздушный фильтр водой В).

- А)Использование пылесоса
- В)Промывка водой

Если фильтр сильно загрязнен, воспользуйтесь мягкой щеткой и нейтральным моющим средством.

После очистки удалите воду и просушите фильтр в тени.

### ПРИМЕЧАНИЕ

- Не используйте для промывки воздушного фильтра горячую воду с температурой выше 50°C, поскольку это может привести к обесцвечиванию и/или деформации.
  - Оберегайте фильтр от воздействия огня, поскольку он может сгореть.
  - Не пользуйтесь бензолом, растворителем или другими органическими растворителями. Это может привести к обесцвечиванию и деформации.
- (4) Закрепите воздушный фильтр. После промывки фильтра полностью удалите с него остатки воды и просушите фильтр в тени в течение 20 - 30 минут. После полной просушки фильтра установите его на место. (См. рисунок 10)

### ПРИМЕЧАНИЕ

- После сервисного обслуживания обязательно устанавливайте воздушный фильтр на место. (Отсутствие воздушного фильтра приводит к засорению теплообменного элемента.) Воздушный фильтр является дополнительным элементом, для которого допускается замена.
- (5) Установите крышку техобслуживания. См. стр. 14 (4.1, (1)).

Для пультов дистанционного управления, на которых отображается значок фильтра, отключите электропитание после техобслуживания и нажмите кнопку сброса значка фильтра.

\* Проконсультируйтесь со своим дилером, если вы хотите изменить временной параметр включения значка фильтра.

### ПРЕДОСТЕРЕЖЕНИЕ

- **Всегда используйте воздушный фильтр.** Отсутствие воздушного фильтра приводит к засорению теплообменных элементов, что может вызвать ухудшение функционирования и последующий отказ.

## 4.2 ОЧИСТКА ТЕПЛООБМЕННОГО ЭЛЕМЕНТА

**ПО МЕНЬШЕЙ МЕРЕ РАЗ В ДВА ГОДА  
(ПРИ ОБЫЧНОМ ИСПОЛЬЗОВАНИИ В ОФИСЕ)  
(ЕСЛИ ТРЕБУЕТСЯ, УВЕЛИЧЬТЕ ПЕРИОДИЧНОСТЬ  
ОЧИСТКИ.)**

### ПРЕДУПРЕЖДЕНИЕ

- **Пожалуйста, произведите замену теплообменного элемента, если вы обнаружите, что ручка теплообменного элемента повреждена или испорчена в результате очистки.** Имеется опасность падения.

- (1) Отсоедините крышку техобслуживания.  
См. стр. 14 (4.1, (1)).
- (2) Отсоедините воздушный фильтр.  
См. стр. 14 (4.1, (2)).
- (3) Выньте теплообменные элементы.  
Выньте воздушный фильтр, затем выньте два теплообменных элемента. **(См. рисунок 11)**
- (4) Используйте пылесос для удаления пыли и инородных предметов с поверхности теплообменного элемента. **(См. рисунок 12)**
  - Используйте пылесос, оборудованный щеткой на конце всасывающего наконечника.
  - При очистке осторожно касайтесь поверхности теплообменного элемента щеткой.  
(Не прилагайте усилий при очистке теплообменного элемента.)



#### ПРЕДОСТЕРЕЖЕНИЕ

- Не прикасайтесь слишком сильно при очистке с помощью пылесоса. Это может привести к сдавливанию сетки теплообменных элементов.
- Запрещается промывать теплообменный элемент водой.
- Если фильтр очень загрязнен, попросите своего дилера осуществить профессиональную очистку.

- (5) Вставьте теплообменный элемент на направляющие и плотно задвиньте его на место.
- (6) Плотно закрепите на месте воздушный фильтр.  
(См. стр. 14 (4.1, (4)))
- (7) Плотно установите на место крышку техобслуживания. (См. стр. 14 (4.1, (5)))

### 4.3 СЕЗОННОЕ ТЕХОБСЛУЖИВАНИЕ

<Только серия VKM-GAMV1>

#### 4.3.1 В НАЧАЛЕ СЕЗОНА

##### (1) Проверьте следующие пункты

- Не заблокированы ли впускные и выпускные воздушные отверстия комнатного и наружного блоков?  
Уберите любые предметы, которые могут их заблокировать.

##### (2) Включите электропитание

- При подаче электропитания на дисплее пульта дистанционного управления появляются символы.  
(В целях защиты блока подайте питание, по меньшей мере, за 6 часов перед его эксплуатацией.  
Это сделает эксплуатацию более плавной.)

##### (3) Включите подачу воды (Начало отопительного сезона)

#### 4.3.2 В КОНЦЕ СЕЗОНА

##### (1) Включите только режим вентилятора в ясный день примерно на полдня для тщательной осушки внутренней части блока.

- Подробнее о работе в режиме вентилятора см. стр. 8.

##### (2) Отключите электропитание

- При отключении электропитания символы исчезают с дисплея пульта дистанционного управления.
- При включенном электропитании блок потребляет до нескольких дюжин Ватт.  
Отключите электропитание для экономии электроэнергии.

##### (3) Отключите подачу воды (Конец отопительного сезона)

### 4.4 ПРОВЕРКА И ТЕХОБСЛУЖИВАНИЕ УВЛАЖНИТЕЛЯ

<Только серия VKM-GAMV1>

- Для обеспечения долгосрочной эксплуатации попросите своего дилера осуществлять следующие проверки.
- Чтобы предотвратить образование вредных бактерий, попросите своего дилера осуществить техобслуживание увлажнительной части блока в начале и в конце отопительного сезона.

#### ПРИМЕЧАНИЕ

При возникновении неисправности в соленоидном клапане, на пульте дистанционного управления никакой код ошибки не отображается.

Использование в таком состоянии приведет к недостаточному увлажнению и повышенному потреблению водопроводной воды.

Соленоидный клапан необходимо проверять в начале отопительного сезона.

Для дилеров

Проверяемая деталь	Процедура техобслуживания		Проблемы при отсутствии техобслуживания
	Проверяемые пункты	Решение	
Сетчатый фильтр (сетка 80)	Проверка засорения	Очистить, если имеется загрязнение.	Недостаточное увлажнение.
	Проверка уплотнительного кольца на отсутствие трещин	Заменить, если имеются трещины.	Утечка.
Бак подачи воды	Проверить работу поплавкового переключателя	Очистить в случае ненадлежащей работы из-за накопления грязи.	Недостаточное увлажнение. Переполнение бака подачи воды.
	Проверить на отсутствие загрязненности	Очистить при наличии сильной загрязненности.	Низкая мощность вентилятора. Сниженная производительность по увлажнению.
Соленоидный клапан	Проверить закрытие и открытие. Проверить подобным образом при проверке работы поплавкового переключателя.	Заменить, если не работает.	Недостаточное увлажнение. Переполнение бака подачи воды. (Повышенное потребление водопроводной воды)

### 4.5 ПРОВЕРКА ЭЛЕКТРОДВИГАТЕЛЯ ВЕНТИЛЯТОРА

#### ПРИМЕЧАНИЕ

- При возникновении неисправности в двигателе вентилятора, на пульте дистанционного управления никакой код ошибки не отображается.  
Использование в таком состоянии приведет к недостаточной вентиляции.  
Подачу воздуха и вытяжные вентиляторы следует проверять раз в месяц или в два месяца.

Вы можете осуществить простую проверку приведенным ниже способом.  
Для проверки воздушного потока, возьмите прутки с пружиной или другим легким предметом на конце и поднесите его к решетке подачи воздуха и решетке выпуска воздуха.

#### 4.6 ЗАМЕНА ЭЛЕМЕНТА УВЛАЖНИТЕЛЯ <Только серия VKM-GAMV1>

- Элемент увлажнителя необходимо регулярно менять. Обычно элемент увлажнителя необходимо менять через каждые три года, если подаваемая вода мягкая, но внешние факторы (использование жесткой воды и т.д.), а также условия эксплуатации (кондиционирование в режиме 24 часов в сутки и т.д.) могут сократить срок его службы.
- Свяжитесь со своим дилером при возникновении каких-либо вопросов.

## 5 ПОИСК НЕИСПРАВНОСТЕЙ

### 5.1 СЛЕДУЮЩИЕ СИТУАЦИИ НЕ ЯВЛЯЮТСЯ НЕИСПРАВНОСТЬЮ

- Эксплуатация не запускается.

#### <Симптом>

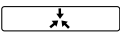
Значок “” (режим централизованного управления) отображается на пульте дистанционного управления, а нажатие кнопки включения/отключения приводит к миганию дисплея в течение нескольких секунд.

#### <Причина>

Это указывает на то, что блоком управляет центральное устройство.  
Мигающий дисплей означает, что пульт дистанционного управления использовать нельзя.

#### <Симптом>

Вентилятор вращается по истечении 1 минуты при нажатии кнопки включения/выключения.

#### <Причина>

Это указывает на подготовку к эксплуатации.  
Подождите в течение примерно 1 минуты.

- Эксплуатация иногда останавливается.

#### <Симптом>

На дисплее пульта дистанционного управления отображается “U5”, а эксплуатация останавливается, затем запускается заново по истечении нескольких минут.

#### <Причина>

Это указывает на то, что на пульт дистанционного управления влияют помехи электрических устройств, кроме блока HRV, и это мешает связи между блоками, что приводит к их останову.  
Эксплуатация возобновляется автоматически, когда помехи исчезают.

- На дисплее пульта дистанционного управления отображается “88”.

#### <Симптом>

Этот значок отображается сразу же после включения электропитания и исчезает спустя несколько секунд.

#### <Причина>

Это указывает на то, что блок проверяет работоспособность пульта дистанционного управления. Данный значок отображается всего лишь на некоторое время.

## 5.2 ЕСЛИ ВОЗНИКАЕТ ОДНО ИЗ ПЕРЕЧИСЛЯЕМЫХ НИЖЕ НАРУШЕНИЙ РАБОТЫ, ПРЕДПРИНИМАЙТЕ УКАЗАННЫЕ НИЖЕ ДЕЙСТВИЯ И ОБРАЩАЙТЕСЬ К СВОЕМУ ДИЛЕРУ DAIKIN

Ремонт системы необходимо поручать квалифицированному специалисту по обслуживанию. НЕ ОСУЩЕСТВЛЯЙТЕ ПРОВЕРКУ И РЕМОНТ ПУТЕМ САМОСТОЯТЕЛЬНОГО ДОСТУПА К ВНУТРЕННЕЙ ЧАСТИ БЛОКА.

### — ⚠ ПРЕДУПРЕЖДЕНИЕ —

**Если в работе блока HRV наблюдаются ненормальные условия (запах гари и т.д.), отключите питание и свяжитесь со своим дилером.**  
Продолжение работы в этих условиях чревато возможностью отказа устройства, поражения электрическим током и пожара.

- **Блок вообще не работает.**
  - а. Проконтролируйте возможное нарушение подачи питания.  
**Действие:** Выполните новое включение после восстановления питания.
  - б. Проверьте, не перегорел ли предохранитель.  
**Действие:** Отключите электропитание.
  - с. Проверьте, не сработал ли прерыватель.  
**Действие:** Включите электропитание, при этом выключатель прерывателя должен находиться в отключенном положении. Не включайте электропитание, при этом выключатель прерывателя должен находиться в положении срабатывания. (Свяжитесь со своим дилером.)
- **Если сработало предохранительное устройство, такое, как предохранитель или прерыватель утечки на землю, или переключатель ВКЛ/ВЫКЛ не работает надлежащим образом.**  
**Действие:** Не включайте электропитание.
- **Кнопки пульта дистанционного управления не работают надлежащим образом.**  
**Действие:** Переведите основной выключатель питания в нерабочее положение.
- **Если на дисплее появился значок “” (ПРОВЕРКА), “№ БЛОКА”, мигает лампа ЭКСПЛУАТАЦИЯ, и появился “КОД НЕИСПРАВНОСТИ”.**

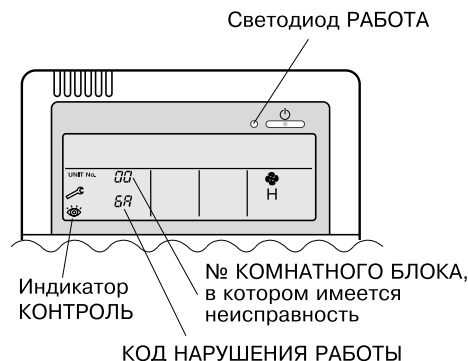
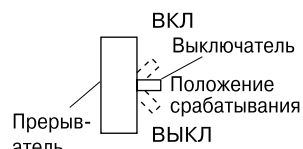

**Действие:** Сообщите своему дилеру Daikin название модели и отображаемый код неисправности.

• **Имеются другие неисправности.**

**Действие:** Остановите блок.

Список кодов неисправностей пульта дистанционного управления для системы HRV

Светодиод РАБОТА	Контрольный индикатор	№ блока	Код нарушения работы	Описание
Вкл	Выкл	Мигание	64	Неисправность термистора воздушного потока комнатного блока
Вкл	Выкл	Мигание	65	Неисправность термистора воздушного потока наружного блока
Вкл	Выкл	Мигание	6A	Нарушение работы задвижки
Мигание	Мигание	Мигание	6A	Неисправность, связанная с задвижкой + неисправность термистора
Мигание	Мигание	Мигание	A1	Неисправность печатной платы
Вкл	Выкл	Мигание	A1	Неисправность печатной платы
Мигание	Мигание	Мигание	A9	Неисправность привода электрического регулирующего вентиля
Мигание	Мигание	Мигание	C4	Ошибка термистора жидкостного трубопровода (неправильное подсоединение, отключение, короткое замыкание, неисправность)
Мигание	Мигание	Мигание	C5	Ошибка термистора газового трубопровода (неправильное подсоединение, обрыв провода, короткое замыкание, неисправность)
Мигание	Мигание	Мигание	C9	Ошибка термистора воздуха, подаваемого в змеевик (неправильное подсоединение, отключение, короткое замыкание, неисправность)
Мигание	Мигание	Мигание	U3	Тестовый прогон не выполнен
Мигание	Мигание	Мигание	U5	Ошибка передачи между блоком и устройством дистанционного управления
Выкл	Мигание	Выкл	U5	Ошибка задания параметров пульта дистанционного управления
Выкл	Мигание	Выкл	U8	Ошибка передачи между основным и вспомогательными блоками дистанционного управления
Выкл	Мигание	Мигание	UA	Неправильная комбинация с комнатным блоком и пультом дистанционного управления.
Вкл	Мигание	Вкл	UC	Наложение адресов центрального управления
Мигание	Мигание	Мигание	UE	Ошибка передачи между блоком и централизованным контроллером

В случае возникновения неисправности и отображения ее кода белыми буквами на черном фоне, если блок продолжает работать, вызовите специалистов для осмотра и ремонта оборудования как можно быстрее. При отображении какого-либо из кодов ошибки, кроме указанных выше, имеется вероятность, что существующая проблема возникла в совмещенном кондиционере или наружном блоке. Подробнее см. руководства по эксплуатации, входящие в комплект кондиционеров или наружных блоков.

### 5.3 ЕСЛИ СИСТЕМА НЕ РАБОТАЕТ НАДЛЕЖАЩИМ ОБРАЗОМ, ЗА ИСКЛЮЧЕНИЕМ ВЫШЕУПОМЯНУТОГО СЛУЧАЯ, И НИ ОДНА ИЗ НЕИСПРАВНОСТЕЙ НЕ ЯВЛЯЕТСЯ ОЧЕВИДНОЙ, СВЯЖИТЕСЬ СО СВОИМ ДИЛЕРОМ И ПОПРОСИТЕ КВАЛИФИЦИРОВАННОГО СПЕЦИАЛИСТА ПО ОБСЛУЖИВАНИЮ ПРОИЗВЕСТИ ПРОВЕРКУ СИСТЕМУ В СООТВЕТСТВИИ СО СЛЕДУЮЩИМИ ПРОЦЕДУРАМИ

Следующие неисправности должен проверять квалифицированный специалист по обслуживанию. Не осуществляйте проверку самостоятельно.

- **Блок вообще не работает.**
  - a. Проверьте, нет ли сбоя в сети электропитания. После возобновления подачи электропитания, запустите эксплуатацию снова.
  - b. Проверьте, не перегорел ли предохранитель. Замените предохранитель.
  - c. Проверьте, не сработал ли прерыватель. Свяжитесь со своим дилером.
  - d. Нет ли проблем с электропитанием или проводкой? Проверьте питание и проводку.
  - e. Нет ли проблем с блоком вентилятора? Проверьте двигатель вентилятора и вентилятор.
- **Поток выпускаемого воздуха маленький, звук выпуска сильный.**
  - a. Проверьте, не загрязнены ли воздушный фильтр и теплообменный элемент. (Проверьте и фильтр SA, и фильтр RA. Проверьте обе стороны элементов.) Очистите воздушный фильтр и теплообменный элемент.
- **Поток выпускаемого воздуха сильный, звук тоже сильный.**
  - a. Проверьте, установлен ли воздушный фильтр и теплообменный элемент. Установите воздушный фильтр и теплообменный элемент.
- **Зимой обычно высыхает. <Только серия VKM-GAMV1>**
  - a. Открыт ли сервисный клапан подачи воды? Откройте сервисный клапан подачи воды.
  - b. Не установили ли вы параметр влагурегулятора (приобретается на месте) на слишком низкое значение? Исправьте параметр.
- **Слишком низкое или полностью отсутствующее увлажнение. <Только серия VKM-GAMV1>**
  - a. Есть ли вода в баке подачи воды?
  - b. Подается ли вода? Проверьте трубы подачи воды и долейте воды.
  - c. Не засорен ли сетчатый фильтр? Очистите сетчатый фильтр.
  - d. Не сломан ли соленоидный клапан (т.е. не открывается)? Замените соленоидный клапан.
  - e. Не разорван ли элемент увлажнителя? Замените.
  - f. Не понизилась ли водостойкость элемента увлажнителя? Замените элемент увлажнителя.
  - g. Нет ли обрыва в цепях управления? Замените печатную плату и другие электродетали.

- h. Не сломан ли поплавковый переключатель?  
Замените поплавковый переключатель.
- i. Достаточно ли высокое давление подаваемой воды?  
Переустановите для обеспечения достаточного давления.
- j. Нет ли инородных предметов в баке подачи воды?  
Очистите бак подачи воды.

## Послепродажное обслуживание и гарантия

Послепродажное обслуживание:

### ПРЕДУПРЕЖДЕНИЕ

- **Не вносите в блок изменения.**  
Это может привести к поражению электрическим током или пожару.
- **Не разбирайте и не ремонтируйте блок.**  
Это может привести к поражению электрическим током или пожару.  
Свяжитесь со своим дилером.
- **При утечке хладагента не используйте источники открытого огня.**  
Хладагент, используемый в данном блоке, безопасен. Хотя обычно утечки хладагента обычно не наблюдаются, если хладагент вытечет в помещение и вступит в контакт с взрывоопасным воздухом в оборудовании, таком, как открытый нагреватель, печь, масляная (газовая) плита и т.д., он приведет к выделению токсичного газа.  
После устранения утечки хладагента, перед возобновлением эксплуатации убедитесь в том, что точка утечки надежно отремонтирована, спросив об этом специалиста по обслуживанию.
- **Не снимайте и не устанавливайте блок повторно самостоятельно.**  
Неполная установка может привести к утечке воды, поражению электрическим током и пожару.  
Свяжитесь со своим дилером.

### ■ При заказе ремонта у своего дилера, сообщите соответствующему персоналу следующую информацию:

- Дата поставки и дата монтажа:
- Неисправность:  
Сообщите персоналу о неисправных деталях.  
(Код неисправности отображается на дисплее пульта дистанционного управления.)
- Фамилия, адрес, телефонный номер

### ■ Ремонт по истечении гарантийного срока

Свяжитесь со своим дилером. При необходимости проведения ремонта возможно предоставление платных услуг.

### ■ Минимальный срок хранения важных деталей

Даже по истечении определенного времени после прекращения выпуска кондиционера, мы всегда держим на складе соответствующие важные детали, по крайней мере, в течение 6 лет.  
Важными являются те детали, которые необходимы для эксплуатации кондиционера.

### ■ Рекомендации по техобслуживанию и проверке

Так как после эксплуатации блока в течение нескольких лет накапливается много пыли, его технические характеристики ухудшатся в некоторой степени.

Для разборки и внутренней очистки необходимы технические знания, поэтому мы рекомендуем заключить договор (платный) на техобслуживание и проверку отдельно от обычного техобслуживания.

### ■ Рекомендуемые циклы проверки и техобслуживания

**[Примечание: Цикл техобслуживания – это не то же самое, что гарантийный срок.]**

В Таблица 1 предполагаются следующие условия использования.

- Обычное использование без частого запуска и останова оборудования.  
(Хотя это зависит от модели, мы не рекомендуем запускать и останавливать оборудование чаще 6 раз/час при обычном использовании.)
- Предполагается, что изделие эксплуатируется 10 часов/день, 2500 часов/год.
- Таблица 1 Списки “Цикла проверки” и “Цикла техобслуживания”

Наименование основной детали	Цикл проверки	Цикл техобслуживания [замена и/или ремонт]
Электродвигатель (вентилятор, задвижка и т.д.)	Рекомендуется 1~2 месяца *1	20000 часов
Печатные платы	1 год	25000 часов
Теплообменный элемент		10 лет
Теплообменник		5 лет
Датчик (термистор)		5 лет
Пульт дистанционного управления и переключатели		25000 часов
Дренажный поддон		8 лет
Регулирующий вентиль	1 год *2	20000 часов
Электромагнитный клапан	1 год	20000 часов

\*1:

- При возникновении неисправности в двигателе вентилятора, на пульте дистанционного управления никакой код ошибки не отображается.  
Использование в таком состоянии приведет к недостаточной вентиляции.  
Подачу воздуха и вытяжные вентиляторы следует проверять раз в месяц или в два месяца.
- Вы можете осуществить простую проверку приведенным ниже способом.  
Для проверки воздушного потока, возьмите прутки с пружиной или другим легким предметом на конце и поднесите его к решетке подачи воздуха и решетке выпуска воздуха.

\*2:

- При возникновении неисправности в соленоидном клапане, на пульте дистанционного управления никакой код ошибки не отображается.  
Использование в таком состоянии приведет к недостаточному увлажнению и повышенному потреблению водопроводной воды.  
Соленоидный клапан необходимо проверять в начале отопительного сезона.

### Примечание 1

В данной таблице указаны основные детали. Подробнее см. договор на техобслуживание и проверку.

### Примечание 2

В данном цикле техобслуживания указаны рекомендуемые периоды времени до наступления необходимости в проведении техобслуживания, чтобы обеспечить наиболее длительный срок службы изделия. Используйте для составления надлежащего графика техобслуживания (калькуляция затрат на техобслуживание и цен на проверку и т.д.). В зависимости от содержания договора на техобслуживание и проверку, циклы проверки и техобслуживания фактически могут быть короче циклов, указанных здесь.

### Сокращение “цикла техобслуживания” и “цикла замены” необходимо рассматривать в следующих случаях.

- При эксплуатации в теплых, влажных местах, или в местах со значительными колебаниями температуры и влажности.
- При эксплуатации в местах с сильными колебаниями электропитания (напряжение, частота, искажение волны и т.д.). (Нельзя использовать при выходе за допустимый диапазон.)
- При установке и эксплуатации в местах с частыми ударами и вибрацией.
- При эксплуатации в неблагоприятных местах, где в воздухе может присутствовать пыль, соль, опасный газ или масляный туман, такой, как сернистая кислота и сероводород.
- При эксплуатации в местах, в которых оборудование часто включается и выключается, или при длительном времени эксплуатации. (Пример: кондиционирование в режиме 24 часов в сутки)
- Если подаваемая вода жесткая, срок службы увлажнителя сокращается.

### ■ Рекомендуемый цикл замены изнашиваемых деталей

[Цикл – это не то же самое, что гарантийный срок.]

- Таблица 2 Списки “Цикла замены”

Наименование основной детали	Цикл проверки	Цикл замены
Воздушный фильтр	1 год	3 лет
Высокоэффективный фильтр (дополнительная принадлежность)		1 год
Теплообменный элемент	2 лет	10 лет
Элемент увлажнителя	1 год	3 лет (Примечание 3)

### Примечание 1

В данной таблице указаны основные детали. Подробнее см. договор на техобслуживание и проверку.

### Примечание 2

В данном цикле техобслуживания указаны рекомендуемые периоды времени до наступления необходимости в проведении техобслуживания, чтобы обеспечить наиболее длительный срок службы изделия. Используйте для составления надлежащего графика техобслуживания (калькуляция затрат на техобслуживание и цен на проверку и т.д.).

### Примечание 3

Срок службы увлажняющего элемента составляет примерно 3 года (4000 часов), при подаче воды следующей жесткости: 150 мг/л.

(Срок службы увлажняющего элемента составляет примерно 1 год (1500 часов), при подаче воды следующей жесткости: 400 мг/л.)

Количество часов эксплуатации в год: 10 часов/день × 26 дней/месяц × 5 месяцев = 1300 часов.

За подробностями обратитесь к своему дилеру.

Примечание: На поломку вследствие разборки или очистки внутренних частей кем-либо, за исключением наших уполномоченных дилеров, гарантия может не распространяться.

### ■ Перемещение и утилизация блока

- Свяжитесь со своим дилером по вопросу демонтажа и повторной установки энтальпийного теплообменника при переезде, так как для этого необходимы технические знания.
- Данный блок содержит хлорфторуглерод в хладагенте. При утилизации, демонтаже, установке и техобслуживании блока собирайте хладагент в соответствии с местным законодательством по защите окружающей среды. За подробностями обращайтесь к своему дилеру.

### ■ Куда звонить

Для послепродажного обслуживания и т.д. свяжитесь со своим дилером.

### ■ Гарантийный срок:

**Гарантийный срок: Один год после монтажа.**

- Если необходимо произвести ремонт кондиционера в течение гарантийного срока, свяжитесь со своим дилером.



**DAIKIN INDUSTRIES, LTD.**

Head office:

Umeda Center Bldg., 2-4-12, Nakazaki-Nishi,  
Kita-ku, Osaka, 530-8323 Japan

Tokyo office:

JR Shinagawa East Bldg., 2-18-1, Konan,  
Minato-ku, Tokyo, 108-0075 Japan

**DAIKIN EUROPE NV**

Zandvoordestraat 300, B-8400 Oostende, Belgium